

ES

## LEA TODAS LAS INSTRUCCIONES

ANTES DE UTILIZAR LA JARRA

ELÉCTRICA, GUARDE ESTAS

INSTRUCCIONES PARA

EVENTUALES CONSULTAS

- ESTE PRODUCTO REQUIERE SU ATENCIÓN.** No lo deje fuera de vigilancia durante el uso, desenchúfelo después de cada uso (si una unidad se deja en funcionamiento y fuera de vigilancia, podría producirse un incendio).
- Este electrodoméstico no deberá ser utilizado por niños menores de 8 años ni por personas con discapacidades generalizadas y complejas. Tampoco podrá ser utilizado por niños de entre 8 y 14 años ni personas con capacidades físicas, sensoriales o mentales disminuidas o sin

experiencia ni conocimientos, a menos que lo hagan bajo una adecuada vigilancia o hayan sido instruidos sobre cómo emplearlo de manera segura y comprendan los riesgos que entraña su uso. No permita que los niños jueguen con este aparato. No permita que los niños se ocupen de la limpieza y el mantenimiento de este aparato a menos que sean mayores de 8 años y lo hagan debidamente vigilados. Mantenga este electrodoméstico y el cable fuera del alcance de niños menores de 8 años.

- Este electrodoméstico ha sido diseñado para uso doméstico en interiores únicamente. Su garantía quedará invalidada si se utiliza de manera incorrecta, o con fines profesionales o semiprofes ionales, o si no se siguen estas instrucciones de empleo, en cuyo caso Dualit rechaza toda responsabilidad por los daños que pudieran originarse.

**Seguridad eléctrica**

- Verifique que el voltaje indicado en el electrodoméstico corresponde al voltaje de alimentación.
- NOTA: todo enchufe cortado del cable de alimentación debe ser desechado inmediatamente. Insertar un enchufe separado del cable en una toma de corriente I3A representa un peligro.

connaissances ne doivent pas utiliser cet appareil, à moins qu'ils bénéficient d'une surveillance ou aient reçu des instructions sur l'utilisation de l'appareil en toute sécurité et en comprenant les risques. Les enfants ne doivent pas jouer avec l'appareil. Le nettoyage et l'entretien ne doivent pas être effectués par des enfants, à moins qu'ils soient âgés de plus de 8 ans et qu'ils soient supervisés. Gardez l'appareil et son cordon d'alimentation hors de portée des enfants de moins de 8 ans.

- Cet appareil est exclusivement réservé à un usage domestique interne. Si l'appareil est utilisé d'une façon inappropriée, pour un usage professionnel ou semi-professionnel ou d'une façon qui ne correspond pas aux instructions de ce manuel, la garantie devient caduque et Dualit décline toute responsabilité pour les dommages causés.

**Sécurité électrique**

- Vérifiez que la tension indiquée sur l'appareil correspond à la tension du secteur.
- REMARQUE : toute fiche coupée du cordon d'alimentation électrique doit être jetée immédiatement. Il est dangereux d'insérer une fiche coupée dans une prise I3 A.

- Nunca utilice un enchufe sin la cubierta del fusible. Asegúrese de que todo fusible de recambio tenga el mismo valor de corriente que el original. Existen fusibles de recambio disponibles, que deben ser homologados por ASTA para BS1362.
- Debe utilizarse un cable de alimentación corto a fin de reducir el riesgo de enredarse o tropezarse con un cable más largo.
- No utilice ningún electrodoméstico con un cable o enchufe dañado, o luego de que se produzca un fallo o algún tipo de daño.

- Si el cable de corriente se encuentra dañado, debe ser reemplazado por un electricista competente por un juego de cables especial disponible a través de la Línea de atención al cliente de Dualit llamando al +44 (0)1293 652 500

- Para desconectarlo, apague por completo el electrodoméstico y luego retire el enchufe de la toma de corriente.

- Desenchufe la base eléctrica de la toma de corriente cuando no se encuentre en uso, o antes de mover o limpiar el producto.

- N'utilisez jamais la fiche sans avoir bien remis le cache du fusible. Assurez-vous que le fusible de rechange est du même calibre que celui d'origine. Des fusibles de rechange sont disponibles auprès de Dualit et doivent être approuvés ASTA conformément à la norme BS1362.
- Un cordon d'alimentation court doit être fourni dans le but de réduire le risque qu'il s'enchevêtre ou que quelq'un trébuche dessus, ce qui pourrait être le cas avec un cordon plus long.
- N'utilisez jamais un appareil dont la fiche ou le cordon est endommagé, ou après un mauvais fonctionnement ou un endommagement ou une chute.
- Si le cordon d'alimentation est endommagé, il doit être remplacé par les soins d'un électricien compétent par un cordon spécial disponible auprès du service d'assistance clientèle Dualit au +44 (0)1293 652 500.
- Avant de débrancher la bouilloire de la prise murale, veuillez mettre toutes ses commandes dans la position éteinte (off).
- Débranchez le socle de la prise murale lorsque vous n'utilisez pas la bouilloire, ou bien avant de la déplacer et de la nettoyer.

- Asegúrese de que la jarra se encuentre colocada en la posición correcta sobre la base eléctrica antes de encenderla.
- A fin de evitar riesgos eléctricos, no sumerja el cable de corriente, el enchufe, la base eléctrica o la jarra en agua o en ningún otro líquido.
- Utilice la jarra únicamente con la base eléctrica proporcionada, y viceversa
- No mueva la jarra mientras se encuentre encendida.

**Seguridad general**

- NOTA: Al levantar la jarra de la base, verá que se han formado gotas de humedad en la superficie de la base eléctrica. Se trata del vapor utilizado para apagar la jarra eléctrica de forma automática, que luego se condensa y sale a través de los orificios de ventilación de la parte inferior de la jarra. Esto es perfectamente normal, y no debe ser motivo de alarma o razón para devolver la jarra.

- No utilice la jarra si el filtro de agua no se encuentra en la posición correcta.

- Assurez-vous que la bouilloire est convenablement placée sur son socle avant de fallumer.
- Pour éviter les risques de choc électrique, ne plongez ni le cordon d'alimentation, ni la prise, ni le socle électrique, ni la bouilloire dans de l'eau ou tout autre liquide.
- Utilisez seulement la bouilloire avec le socle électrique fourni et vice versa.
- Ne déplacez pas la bouilloire lorsqu'elle est allumée.

**Consignes générales de sécurité**

- REMARQUE : si vous soulevez la bouilloire de son socle, vous verrez des gouttes d'eau à la surface du socle. Il s'agit de la vapeur utilisée pour éteindre la bouilloire automatiquement, qui ensuite se condense et s'échappe par les ouvertures situées sur le bas de la bouilloire. Ceci est parfaitement normal et ne doit pas vous inquiéter, ni vous inciter à renvoyer la bouilloire.
- N'utilisez pas la bouilloire si le filtre à eau n'est pas installé correctement.
- Cet appareil doit être utilisé uniquement dans un lieu sec et bien aéré.
- N'utilisez pas la bouilloire avec le couvercle ouvert.
- Ne la remplissez pas par le bec verseur.

- Este electrodoméstico solo debe ser utilizado en una zona seca y con buena ventilación.
- No lo utilice sin cerrar la tapa.
- No lo llene por el pico.
- Al llenarlo, sostenga la jarra en posición vertical (con una inclinación máxima de 15°).
- Utilice la jarra con un contenido mínimo de 250 ml de agua, y cerciórese de que el piso de la jarra se encuentre totalmente cubierto.
- No coloque la jarra, la base eléctrica ni el cable de corriente sobre superficies u hornillos calientes o quemadores de gas, ni alrededor de ellos.
- No utilice la jarra eléctrica para ningún otro fin distinto del de calentar agua. De lo contrario, ello podrá resultar en lesiones provocadas por el uso indebido
- No llene la jarra por encima de la parte inferior de la marca "max" en el indicador del nivel de agua.
- No utilice la jarra sobre una superficie inclinada.
- Retire la jarra de su base eléctrica antes de llenarla o verter el líquido.

- Quand vous la remplissez, tenez-la verticalement (incliné à 15° maximum).
- N'utilisez pas la bouilloire avec un volume d'eau inférieur à 250 ml. La base de la bouilloire doit être recouverte d'eau.
- Ne placez ni la bouilloire ni le socle ni le cordon d'alimentation sur une surface chaude, une plaque de cuisson chaude ou un brûleur à gaz ou à proximité de ceux-ci.
- N'utilisez pas la bouilloire dans un but autre que chauffer de l'eau. Cette utilisation abusive pourrait être dangereuse.
- Ne la remplissez pas au-dessus de la graduation « max » sur la jauge de niveau d'eau.
- Ne faites pas fonctionner la bouilloire sur un plan incliné.
- Enlevez la bouilloire de son socle avant de la remplir ou de verser.
- N'ouvrez pas le couvercle quand l'eau est en ébullition.
- Utilisez la poignée ou le bouton et ne touchez pas aux parties chaudes.
- Si la bouilloire est trop remplie, des projections d'eau bouillante risquent de se produire.
- Prenez soin de verser l'eau lentement, sans pencher la bouilloire de façon excessive.

- Il cavo di alimentazione lontano dai bordi di tavoli, mobili e piani di lavoro e fuori dalla portata dei bambini.
- Lasciare raffreddare completamente il bollitore prima di pulirlo e riporlo.
- Non conservare all'interno di una dispensa o dentro i pensili da cucina chiusi.
- Non utilizzare il bollitore in bagno o in ambienti esterni.
- Prima di accendere il bollitore, accertarsi che il coperchio sia ben chiuso; in caso contrario, il bollitore potrebbe non spegnersi correttamente.
- Non utilizzare il bollitore quando questo sia è caduto, crepato o danneggiato.
- L'utilizzo di accessori non consigliati da Dualit può provocare incendi, scosse elettriche o lesioni alle persone.
- Non utilizzare pagliette o detersigenti abrasivi per pulire l'esterno dell'elettrodomestico.
- ATTENZIONE: per evitare danni all'elettrodomestico non utilizzare detersigenti alcalini. Per la pulizia utilizzare un panno morbido e un detergente delicato.
- Se il coperchio viene rimosso durante il ciclo di preparazione si potrebbero riportare delle scottature.
- Evitare di esporsi al vapore che fuoriesce dal beccuccio durante e dopo l'operazione. Pericolo di scottatura.
- Non portare ad ebollizione il bollitore quando contiene la soluzione decalcificante.
- Il presente bollitore è dotato di protezione con dispositivo di sicurezza. Se il bollitore viene accidentalmente acceso

- No retire o abra la tapa mientras el agua está hirviendo
- Utilice la manija o sidero; no toque las superficies calientes.
- Si la jarra rebalsa, puede salir agua hirviendo.
- La jarra eléctrica despidе vapor caliente al hervir el agua. Puede sufrir quemaduras si está a una distancia igual o inferior a 40 cm del pico.
- El agua permanecerá caliente durante un tiempo considerable luego de hervir, y existe peligro de escaldarse. Mantenga la jarra, la base eléctrica y el cable de corriente alejados de estimeras y fuera del alcance de los niños.
- Espera a que la jarra se enfríe completamente antes de limpiarla y guardarla.
- No guarde ni utilice el electrodoméstico en un cobertizo para electrodomésticos ni debajo de alacenas.
- No utilice el producto en cuartos de baño ni al aire libre.
- Asegúrese de que la tapa se encuentre totalmente cerrada antes de encender la jarra eléctrica; de lo contrario es posible que no se apague correctamente.
- No lo utilice si se ha calda, rajado o dañado.

- Lorsque l'eau bout, de la vapeur s'échappe de la bouilloire. Vous risquez de vous ébouillanter si vous vous trouvez dans un rayon de 400 mm du bec de la bouilloire.
- Attention aux risques de brûlures car l'eau restera chaude pendant très longtemps après l'ébullition. Tenez la bouilloire, le socle d'alimentation et le cordon éloignés du bord de vos plans de travail et hors de portée des enfants.
- Laissez la bouilloire refroidir complètement avant de la nettoyer et de la ranger.
- Ne rangez pas ni n'utilisez la bouilloire dans une armoire pour appareils ou sous un placard.
- N'utilisez pas la bouilloire dans une salle de bains ou à l'extérieur.
- Vérifiez que le couvercle est bien fermé avant d'allumer la bouilloire, faute de quoi elle risque de ne pas s'éteindre correctement
- Ne l'utilisez pas s'il est tombé, ou s'il est fissuré ou endommagé.
- L'utilisation d'accessoires non recommandés par Dualit risque d'être à l'origine d'incendies, de chocs électriques ou de blessures.
- N'utilisez pas de tampon à récurer ni de nettoyant abrasif pour nettoyer l'extérieur de l'appareil.

- quando non contiene acqua, il dispositivo di sicurezza spegnerà la resistenza in modo da evitare danni al bollitore. Lasciare raffreddare per circa 10 minuti il bollitore, sollevare e riempire normalmente. Il bollitore può essere adesso utilizzato nuovamente. NOTA: per rimuovere facilmente l'eventuale scolorimento delle piastre riscaldanti, decalcificare il bollitore.
- Non utilizzare mai la spina se i pannelli non sono stati montati correttamente

## CONSERVARE LE ISTRUZIONI

Al fine di migliorare i propri prodotti, Dualit Ltd. si riserva il diritto di modificare le specifiche tecniche senza preavviso. Tutte le immagini hanno il solo scopo di illustrare il prodotto e potrebbero non corrispondere al modello acquistato.

**ISTRUZIONI SULLA PROTEZIONE DELL'AMBIENTE**

- Smaltire separatamente il prodotto alla fine della sua vita. Portarlo presso un punto di raccolta per il riciclo dei dispositivi elettrici ed elettronici. Il simbolo sul prodotto, le istruzioni d'uso o l'imballaggio contengono informazioni circa i metodi di smaltimento. I materiali sono riciclabili così come menzionato sulla relativa marcatura.

Mediante il riciclaggio del prodotto, il riciclaggio dei materiali o altre forme di nutlizzo dei vecchi dispositivi si dà un importante contributo alla protezione dell'ambiente. Rivolgersi alle amministrazioni locali per conoscere quali sono i punti autorizzati per lo smaltimento.

- Deze waterkoker heeft een beveiliging tegen droogkoken. Als u de waterkoker per ongeluk zonder water heeft ingeschakeld, dan zal de droogkookbeveiliging het verwarmingselement automatisch uitschakelen om schade aan de waterkoker te voorkomen. Laat de waterkoker ongeveer tien minuten afkoelen, voordat u hem weer gaat gebruiken. De waterkoker is nu weer klaar voor gebruik. OPMERKING: Als de verwarmingsplaat is verkleurd, kunt u dit eenvoudig verhelpen door de waterkoker te ontkalken.

## BEWAAR DEZE INSTRUCTIES

Om zijn producten continu te kunnen verbeteren, behoudt Dualit Ltd. zich het recht voor de productspecificaties zonder voorgaande kennisgeving te wijzigen. Alle afbeeldingen zijn uitsluitend ter illustratie, uw model kan hiervan afwijken.

**INSTRUCTIES MET BETREKKING TOT MILIEUBESCHERMING**

Gooi het apparaat aan het einde van zijn levenscyclus niet weg bij het huishoudelijk afval. Lever het in bij een inzamelpunt voor het recylen van elektrische en elektronische apparatuur. Het symbool op het product, de verpakking of in de gebruiksaanwijzing geeft aan hoe u het apparaat op correcte wijze kunt weggoien. De materialen zijn voorzien van een markering over de recycleerbaarheid. Door het apparaat of de materialen waaruit het bestaat te recylen draagt u bij aan de bescherming van ons milieu. Informeer bij uw gemeente hoe u dergelijke apparatuur kunt weggoien.

i FOLD

fácilmente la decoloración de las placas calefactoras descalcificando la jarra.

- No utilice la jarra sin los paneles montados correctamente

## GUARDE ESTAS INSTRUCCIONES

Al final de su vida útil, no desechе este producto junto con los demás residuos domésticos. Lévelo a un punto de recogida de electrodomésticos y aparatos eléctricos para su posterior reciclado. Para informarse de cómo desechар este producto, consulte el símbolo en el producto, las instrucciones de empleo o el embalaje. Los materiales indican sus modos de reciclado. Al reciclar productos y materiales u usar otras formas de reutilizar aparatos viejos estará colaborando para proteger el medio ambiente. Para informarse de los lugares de eliminación de residuos de su comunidad, consulte con las autoridades locales.

**INSTRUCCIONES SOBRE PROTECCIÓN DEL MEDIO AMBIENTE**

Al final de su vida útil, no desechе este producto junto con los demás residuos domésticos. Lévelo a un punto de recogida de electrodomésticos y aparatos eléctricos para su posterior reciclado. Para informarse de cómo desechар este producto, consulte el símbolo en el producto, las instrucciones de empleo o el embalaje. Los materiales indican sus modos de reciclado. Al reciclar productos y materiales o usar otras formas de reutilizar aparatos viejos estará colaborando para proteger el medio ambiente. Para informarse de los lugares de eliminación de residuos de su comunidad, consulte con las autoridades locales.

## CONSERVEZ CES INSTRUCTIONS

Dans un souci d'améliorer ses produits, Dualit Ltd. se réserve le droit de modifier les caractéristiques du produit sin notification prеvis. Toutes les illustrations sont uniquement données à titre indicatif. Il est possible que votre modèle diffère des illustrations.

**INSTRUCTIONS SUR LA PROTECTION DE L'ENVIRONNEMENT**

Ne mettez pas ce produit dans les ordures ménagères à la fin de son cycle de vie. Déposez-le dans un point de collecte pour le recyclage des appareils électriques et électroniques. Le symbole figurant sur le produit, le manuel ou l'emballage vous indiquera les méthodes de mise au rebut à respecter. Les matériaux sont recyclables conformément aux symboles figurant sur l'appareil. En recyclant les anciens appareils (ou leurs matériaux) ou en les réutilisant d'une autre manière, vous contribuez de manière importante à la protection de notre environnement. Demandez à votre municipalité de vous indiquer l'adresse du centre de recyclage agréé le plus proche.

# ARCHITECT Dualit®

Since 1945



**ES** Jarra Architect
Manual de instrucciones

**FR** Bouilloire Architect
Manuel d'utilisation

**IT** Bollitore Architect
Manuale d'uso

**NL** Architect Waterkoker
Handleiding

IT

## LEGGERE TUTTE LE ISTRUZIONI

PRIMA DI USARE IL BOLLITORE.

CONSERVARE LE ISTRUZIONI PER

FUTURO RIFERIMENTO

- NON LASCIARE L'APPARECCHIO INCUSTODITO DURANTE IL FUNZIONAMENTO.** Non lasciare l'apparecchio incustodito durante il funzionamento, staccare il cavo di alimentazione dopo ogni utilizzo (rischio di incendio se un apparecchio viene lasciato incustodito durante il funzionamento).
- Questo apparecchio non deve essere utilizzato da bambini di età inferiore agli 8 anni e da persone con disabilità molto estese e complesse. I bambini tra gli 8 e i 14 anni e persone con capacità fisiche, sensoriali o mentali ridotte o mancanza di esperienza e conoscenze non devono utilizzare questo apparecchio, salvo se sono supervisionate e ricevono istruzioni in merito all'utilizzo dell'apparecchio in modo sicuro e comprendono tutti i rischi implicati. I bambini non devono giocare con questo prodotto. La pulizia e la manutenzione non devono essere eseguite da bambini se non di età superiore a 8 anni e debitamente supervisionati. Riporre la macchina e

NL

## LEES ALLE INSTRUCTIES

VOORDAT U DE WATERKOKER

GEbruIKt, BEWAAR DEZE

HANdLEIDING ZODAT U HEM OOK IN DE TOEKOMST KUNT RAADPLEGEN.

- Blijf bij het apparaat als u het gebruikt.** Laat het apparaat tijdens gebruik niet onbewaakt achter en verwijder de stekker na elk gebruik (risico van brand als het apparaat onbewaakt aanstaat).
- Dit apparaat mag niet worden gebruikt door kinderen jonger dan acht jaar, noch door personen met een zeer ernstige beperking. Kinderen tussen acht en veertien jaar en personen met verminderde lichamelijke, zintuiglijke of geestelijke vermogens of gebrek aan ervaring en kennis mogen dit apparaat niet gebruiken, mits ze begeleiding of instructies hebben gekregen over veilig gebruik van het apparaat en begripjen wat de risico's zijn. Kinderen mogen niet met het apparaat spelen. Kinderen mogen het apparaat niet reinigen of onderhouden, tenzij ze ouder zijn dan acht jaar en worden begeleid. Houd dit apparaat en het netsnoer buiten bereik van kinderen jonger dan acht jaar.
- Dit apparaat is uitsluitend bedoeld voor huishoudelijk gebruik binnenshuis. Als u het apparaat verkeerd, voor

(semi)professionele doeleinden of niet volgens deze instructies gebruikt, dan vervalt de garantie en wijst Dualit alle aansprakelijkheid af voor eventuele schade.

**Elektrische veiligheid**

- Controleer of de voltage-aanduiding op het apparaat overeenstemt met het voltage van het elektriciteitsnet.
- OPMERKING: als de stekker van het netsnoer is afgesneden, dan moet u de stekker onmiddellijk weggoien. Een afgesneden stekker in een I3A stopcontact steken is gevaarlijk.
- Gebruik stekkers met een zekering zoals als het deksel van de zekering eraf is. Controleer of de reservezekering evenveel ampère heeft als de originele (indien de stekker een zekering heeft). Reservezekeringen moeten ASTA gekeurd zijn volgens BS 1362.
- Het snoer is bewust kort gehouden om te voorkomen dat het ergens achter blijft haken of dat er iemand over struikelt.
- Gebruik het apparaat nooit wanneer het snoer of de stekker beschadigd zijn, wanneer er zich een stoning voordoet aan het apparaat, of wanneer het apparaat gevallen is of op welke manier dan ook is beschadigd.
- Als het snoer is beschadigd, dan moet het door een bevoegd elektricien worden vervangen door een geschikt snoer dat verkrijgbaar is via de klantenservice van Dualit (+44 (0)1293 652 500)
- Om de waterkoker uit te schakelen, zet u eerst de schakelaar in de uitstand en verwijdert dan de stekker uit het stopcontact.

- Verwijder de stekker van het netsnoer uit de wandcontactdoos wanneer u het apparaat niet gebruikt en voordat u het verplaatst of schoonmaakt.
- Controleer of de waterkoker goed op de voet staat voordat u hem inschakelt.
- Dompel het snoer, de stekker, de voet of de kan van de waterkoker nooit onder water of een andere vloeistof, om gevaar van elektrische schokken te voorkomen.
- Gebruik de kan van de waterkoker uitsluitend in combinatie met de meegeleverde voet, en vice versa.
- Verplaats de waterkoker niet als deze is ingeschakeld.

**Algemene veiligheid**

- OPMERKING: als u de kan van de waterkoker optilt van de voet, ziet u waterdruppels op de bovenzijde van de voet. Deze ontstaan door de stoom die wordt gebruikt om de waterkoker automatisch uit te schakelen. De stoom condenseert en ontsnapt via ventilatieopeningen onderaan de kan van de waterkoker. Dit is normaal en geen reden tot ongerustheid. Hiervoor hoeft u de waterkoker dus niet te retourneren.
- Gebruik de waterkoker alleen wanneer het waterfilter correct is geplaatst.
- Gebruik de waterkoker uitsluitend in een droge, goed geventileerde ruimte.
- Sluit altijd eerst het deksel voordat u de waterkoker inschakelt.
- Vul de waterkoker niet door de schenktuit.

- Houd de waterkoker tijdens het vullen altijd rechtop (maximaal 15° schuin).
- Gebruik de waterkoker alleen als er minstens 250 ml water in zit, zodat de hele bodem is bedekt.
- Plaats de waterkoker of het snoer niet op of nabij een heet oppervlak, zoals een warme kookplaat of een warm gasfornuis.
- Gebruik de waterkoker uitsluitend voor het opwarmen van water. Verkeerd gebruik kan letsel veroorzaken.
- Vul de waterkoker niet boven de markering "max" op de watermiveau-indicator.
- Gebruik de waterkoker niet op een schuin oppervlak.
- Verwijder de waterkoker van de voet voordat u deze vult of uitschekt.
- Open het deksel niet als het water kookt.
- Raak de hete oppervlakken nooit aan, maar gebruik het handvat en de ring op het deksel.
- Als de waterkoker te vol is, kan er kokend water uitkomen.
- Wees voorzichtig bij het uitschenken van water - giet langzaam en kantel de kan niet te ver naar voren.
- Tijdens het koken komt er hete stoom uit de waterkoker. U zou zich kunnen branden als u minder dan 400 mm van de schenktuit verwijderd bent.
- Het water blijft nog lange tijd na het kookpunt heet, u kunt er zich aan verbranden. Zet de waterkoker niet op de rand van uw werkblad en laat ook het snoer niet over de

- rand van het werkblad hangen. Houd de waterkoker buiten bereik van kleine kinderen.
- Laat de waterkoker volledig afkoelen voordat u deze schoonmaakt en opbergt.
- U mag de waterkoker niet inbouwen of onder een keukenkast plaatsen en gebruiken.
- Gebruik het apparaat niet in een badkamer of buitenshuis.
- Controleer of het deksel volledig gesloten is voordat u de waterkoker inschakelt, want anders is het mogelijk dat de waterkoker niet goed uitschakelt.
- Gebruik de waterkoker niet als hij is gevallen, gebarsten of beschadigd.
- Het gebruik van accessoires die niet zijn aanbevolen door Dualit kan brand, elektrische schokken of verwondingen veroorzaken.
- Gebruik geen schuurponsje of schuummiddel om de behuizing van de waterkoker te reinigen.
- LET OP: gebruik geen alkalische reinigingsmiddelen om schade aan het apparaat te voorkomen. Reinig het apparaat met een zachte doek en een mild schoonmaakmiddel.
- U kunt zich verbranden als u het deksel van de waterkoker opent tijdens het kookproces en de waterkoker kan heet worden.
- Pas op voor de stoom die via de schenktuit ontsnapt als het water kookt. Hieraan kunt u zich verbranden.
- Zet de waterkoker niet aan als hij is gevuld met een ontkalkingsoplossing.

f

t

p

g

o

u

i FOLD

i FOLD

i FOLD

ES/FR/IT/NL-C

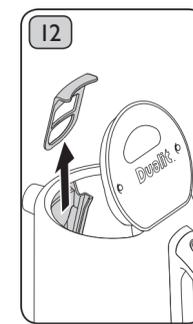
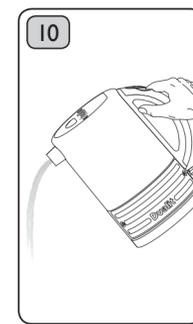
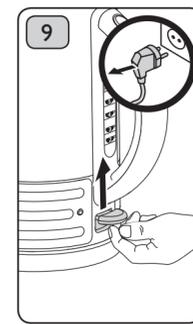
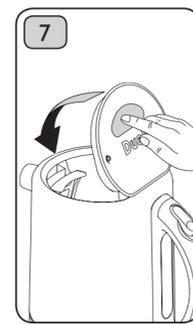
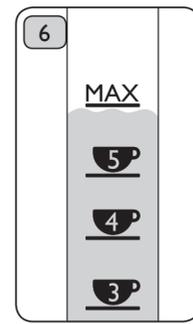
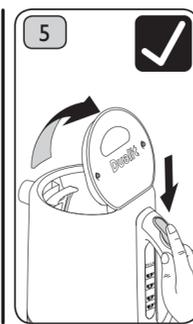
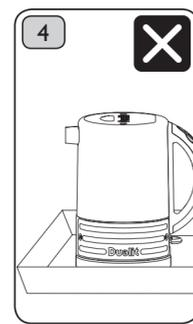
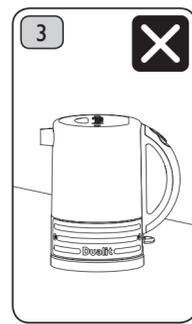
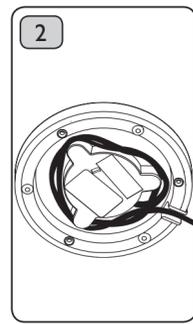
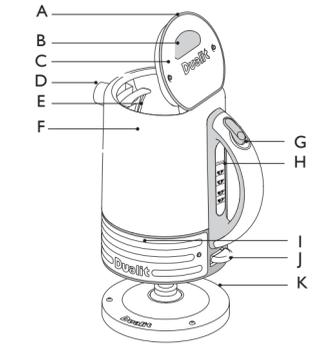

ES

- A. TAPA
B. PANEL TÁCTIL
C. PANEL DE LA TAPA
D. PICO
E. FILTRO DE AGUA
F. CUERPO DE ACERO INOXIDABLE
G. BOTÓN DE APERTURA DE LA TAPA
H. VISOR DEL NIVEL DE AGUA
I. PANEL DEL CUERPO
J. INTERRUPTOR
K. SBASE ELÉCTRICA

Es posible que las ilustraciones sean distintas del producto

NO OLVIDE REGISTRAR SU JARRA ELÉCTRICA

MONTAJE

- 1 POSICIÓN
Coloque la jarra lo más cerca posible de una toma de corriente.
2 RECOGECABLES
Use el cable más corto posible.

recogecables de la base de la jarra.

- 3 SUPERFICIE INCLINADA
4 NO EN UNA BANDEJA

LLENADO DE LA JARRA

ADVERTENCIA: SI LA JARRA ACABA DE HERVIR, ESTARÁ LLENA DE VAPOR QUE SE ESCAPARÁ EN CUANTO SE ABRA LA TAPA.

SE ENCUENTRE EN FUNCIONAMIENTO, Y TAMBIÉN LUEGO DE ELLO. RIESGO DE ESCALDARSE.

- 5 ABRIR LA TAPA
6 LLENADO
7 CERRAR LA TAPA
8 ENCENDIDO

constantemente la jarra en posición vertical y nivelada durante el llenado.

- 9 APAGAR
10 VERTIDO

transportarla, ya que al hacerlo podría entrar agua en la zona de control a través del tubo de vapor.

- 11 EL CUERPO
12 FILTRO DE AGUA

LIMPIEZA Y CUIDADO

¡ATENCIÓN! DESENCHUFE EL ELECTRODOMÉSTICO CUANDO NO LO UTILICE

PROTECCIÓN CONTRA HERVIDO EN SECO

Desenchufe la jarra y déjela enfriar. Abra la tapa. Sujete la parte superior del filtro y extraígalo de la jarra tirando mientras le pasa ligeramente un cepillo suave.

POSICIÓN CORRECTA

Utilice descalcificadores apropiados para electrodomésticos, que se encuentran disponibles en línea o en la mayoría de los supermercados o almacenes comerciales.

ELIMINE EL SARRO REGULARMENTE

Utilice descalcificadores apropiados para electrodomésticos, que se encuentran disponibles en línea o en la mayoría de los supermercados o almacenes comerciales.

SOLUCIÓN DE PROBLEMAS

La jarra no se apaga
1. Es posible que se haya acumulado cal dentro de la jarra.

FR

- A. COUVERCLE
B. AIRE RÉSTANTE À LA CHALEUR
C. COUVERCLE
D. BEC VERSEUR
E. FILTRE À EAU
F. CORPS EN INOX
G. OUVERTURE DU COUVERCLE
H. INDICATEUR DE NIVEAU D'EAU
I. PANNEAU DE COULEUR
J. INTERRUPTEUR MARCHÉ/ARRÊT
K. SOCLE D'ALIMENTATION

Il peut y avoir des différences entre les illustrations et le produit.

N'OUBLIEZ PAS D'ENREGISTRER VOTRE BOUILLIÈRE

MISE EN PLACE

- 1 POSITIONNEMENT
2 RANGE-CORDON

Ne pas faire fonctionner la bouilloire sur un plan incliné.

- 3 PLAN INCLINÉ
4 PAS SUR UN PLATEAU

L'UTILISATION. RISQUE DE BRÛLURE.

- 5 OUVERTURE DU COUVERCLE
6 REMPLISSAGE

la graduation « max ». Pour faire des économies d'énergie, faites bouillir uniquement la quantité d'eau nécessaire.

- 7 FERMER LE COUVERCLE
8 ARRÊTER

FAIRE BOUILLIR DE L'EAU

- 9 ARRÊTER
10 POUR VERSER

Débranchez toujours la bouilloire après utilisation.

- 11 LE CORPS
12 FILTRE À EAU

éviter d'endommager la bouilloire. En cas d'activation du dispositif, attendez environ 10 minutes que la bouilloire se refroidisse.

- 13 NETTOYAGE ET ENTRETIEN
14 LE CORPS

Essayez l'extérieur et les surfaces internes de la bouilloire à l'aide d'un chiffon humide.

- 15 DÉTARTREZ RÉGULIÈREMENT
16 LE NON-RESPECT DE CES CONSIGNES PEUT PROVOQUER DES BLESSURES.

DÉTARTREZ RÉGULIÈREMENT

Utilisez des produits de détartrage adaptés aux appareils ménagers.

DÉPANNAGE

Ma bouilloire ne s'éteint pas
1. Il est possible que l'intérieur de la bouilloire soit entartré.

IT

- A. COPERCHIO
B. CUSCINETTO SENSIBILE AL TATTO
C. PANNELLO DEL COPERCHIO
D. BECCUCCIO
E. FILTRO DELL'ACQUA
F. CORPO IN ACCIAIO INOSSIDABILE.
G. IPULSANTE DI RILASCIO DEL COPERCHIO
H. FINESTRELLA LIVELLO
I. PANNELLO DEL COPERCHIO
J. INTERRUPTORE ON/OFF
K. BASE

Le illustrazioni possono differire dal prodotto reale

RICORDARE DI REGISTRARE IL BOLLITORE

PREPARAZIONE

- 1 POSIZIONE
2 AVVOLGICAVO

attorno all'avvolgicavo che si trova sulla base del bollitore.

- 3 PIANO INCLINATO
4 NON SU VASSOI

CHE FUORIUSCE DAL BECCUCCIO DURANTE E DOPO L'OPERAZIONE. PERICOLO DI SCOTTATURA.

- 5 APRIRE IL COPERCHIO
6 RIEMPIMENTO

del livello massimo. Per risparmiare corrente, bollire solamente la quantità di acqua necessaria.

- 7 CHIUDERE IL COPERCHIO
8 ACCENSIONE

BOLLIRE L'ACQUA

- 9 SPEGNIMENTO
10 VERSAMENTO

Dopo ogni utilizzo scollegare il bollitore dalla presa.

- 11 IL CORPO
12 FILTRO DELL'ACQUA

Il dispositivo di sicurezza spegnerà la resistenza in modo da evitare danni al bollitore.

- 13 PULIZIA E MANUTENZIONE
14 IL CORPO

Pulire le superfici esterne e interne del bollitore con un panno umido.

- 15 DELL'ACQUA NON È STATO POSIZIONATO CORRETTAMENTE
16 DECALCIFICARE REGOLARMENTE

DECALCIFICARE REGOLARMENTE

Utilizzare prodotti disincrostanti adatti per elettrodomestici facilmente reperibili online o presso i principali supermercati o negozi.

RISOLUZIONE DEI PROBLEMI

Il bollitore non si spegne
1. Potrebbero essersi formate delle incrostazioni all'interno del bollitore.

NL

- A. DEKSEL
B. HITTEBESTENDIG OPPERVLAK
C. PANEEĻ VOOR DEKSEL
D. SCHENKTUIT
E. WATERFILTER
F. ROESTVRIJSTALEN KAN
G. GRENDEL VAN DEKSEL
H. KIJKVENSTER
I. PANEEĻ VOOR KAN
J. AAN/UIT-SCHAKELAAR
K. VOET

De illustraties kunnen afwijken van het echte product

PLAATSEN

- 1 POSITIE
2 OPBERGVAK VOOR SNOER
3 SCHUIN OPPERVLAK

NIET IN EEN LADE

- 4 NIET IN EEN LADE
WATERKOKERVULLEN
WAARSCHUWING: ALS HET WATER NIET HEFT GEKOOKT, DAN IS DE WATERKOKER VOL STOOM DIE ONTSNAPT WANNEER U HET DEKSEL OPENT.

WAARSCHUWING: ALS HET WATER NIET HEFT GEKOOKT, DAN IS DE WATERKOKER VOL STOOM DIE ONTSNAPT WANNEER U HET DEKSEL OPENT.

- 5 VULLEN
6 DEKSEL SLUITEN
7 DEKSEL SLUITEN

het verwarmingselement automatisch uitschakelen om schade aan de waterkoker te voorkomen.

- 8 AANZETTEN
9 UITZETTEN
10 UITSCHENKEN

hem weer gebruikt. Om het risico op waterspatten te voorkomen, dient u tien seconden te wachten voordat u het water rustig uitschenkt.

- 11 WATERKOKEN
12 WATERFILTER

kunt u dit eenvoudig verhelpen door uw waterkoker te ontkalken.

- 13 SCHOONMAAK & ONDERHOUD
14 KAN

een andere vloeistof. Gebruik geen schuurmiddelen of oplosmiddelen.

- 15 REGELMATIG ONTKALKEN
16 PROBLEEMPLOSSING

met water, laat dit koken en giet het gekookte water weg.

- 17 ALS U DIT NIET DOET, KAN HET SCHADELIJK ZIJN VOOR UW GEZONDHEID. ZET DE WATERKOKER NIET AAN ALS HIJ IS GEVULD MET EEN ONTKALKINGSOPLOSSING.

een andere vloeistof. Gebruik geen schuurmiddelen of oplosmiddelen.

- 18 WATERKOKER ALLEEN WANNEER HET WATERFILTER CORRECT IS GEPLAATST.

met water, laat dit koken en giet het gekookte water weg.

- 19 ALS U DIT NIET DOET, KAN HET SCHADELIJK ZIJN VOOR UW GEZONDHEID. ZET DE WATERKOKER NIET AAN ALS HIJ IS GEVULD MET EEN ONTKALKINGSOPLOSSING.

PROBLEEMPLOSSING

De waterkoker schakelt niet uit
1. Dit kan worden veroorzaakt door kalkaanslag in de waterkoker.

## NO LES HELE BRUK-SANVISNING

**FØR DU TAR I BRUK VANNKOKEREN: TA VARE PÅ DISSE INSTRUKSENE FOR FREMTIDIG BRUK.**

- DETTE APPARATET SKAL HOLDES UNDER OPPSYN VED BRUK.** Ikke forlat apparatet uten tilsyn ved bruk, og koble det fra etter hver gangs bruk (brannfare hvis apparatet forlates når det er i bruk).

- Dette apparatet må ikke brukes av barn yngre enn 8 år og personer med svært omfattende og komplekse funksjonshemninger. Barn fra 8–11 år og personer med reduserte fysiske, sansenessige eller mentale evner skal ikke bruke dette apparatet, med mindre de er under oppsyn og har fått instruksjoner om hvordan apparatet skal brukes, på en trygg måte, og de forstår risikoen involvert. Barn må ikke leke med apparatet. Rengjøring og vedlikehold skal ikke utføres av barn, med mindre de er over 8 år og under oppsyn. Hold apparatet og ledningen utenfor rekkevidden til barn under 8 år.

- Dette apparatet er kun beregnet for innendørs husholdningsbruk. Hvis apparatet brukes feil eller til profesjonell eller halvprofesjonell bruk, eller hvis det ikke brukes i henhold til disse instruksjonene, annulleres garantien, og Dualit frasier seg ethvert ansvar for skade som måtte oppstå.

### SV

## LÄS HELA BRUK-SANVISNINGEN

**INNAN DU ANVÄNDER VATTENKOKAREN. SPARA BRUKSANVISNINGEN FÖR FRAMTIDA REFERENS.**

- **APPARATEN SKA HÄLLAS UNDER UPSIKT.** Lämpa inte apparaten oövernakad när den används. Dra ur kontakten när den inte används (brandrisk föreligger om apparaten lämnas oövernakad när den fortfarande är påslagen).

- Den här apparaten får inte användas av barn under åtta (8) år eller av personer med omfattande eller komplicerade motoriska hinder. Barn från 8 till 14 års ålder samt personer med nedsatt fysisk, sensorisk eller mental förmåga, eller bristande erfarenhet och kunskap får inte använda den här apparaten såvida de inte står under uppsikt och har fått handledning om säker användning av apparaten och förstår alla risker. Barn får inte leka med apparaten. Rengöring och underhåll får inte utföras av barn, såvida de inte är äldre än åtta år och övervakade. Fäll apparaten och sladden utom räckhåll för barn under åtta år.

- Den här apparaten är endast avsedd för hushållsbruk inomhus. Om apparaten används på felaktigt sätt eller i professionella eller halvprofessionella syften, eller om den inte används

### FIN

## LUE KAIKKI OHJEET

**ENNEN VEDENKEITTIMEN KÄYTTÖÄ. SÄILYTÄ KÄYTTÖOHJE MYÖHEMPÄÄ TARVETTA VARTEN.**

- **TÄMÄ ON VALVONTAA VAATIVA LAITE.** Tätä laitetta ei saa käyttää valvomatta. Irrota laite pistorasiasta jokaisen käyttökerran jälkeen (valvomatta toimiva laite aiheuttaa tulipalonriskin).
- Tätä laitetta eivät saa käyttää alle 8-vuotiaat lapset tai vakavasti vammautuneet tai monivammaiset henkilöt. Laitetta eivät saa käyttää 8–14-vuotiaat lapset ja henkilöt, joilla on fyysisiä tai henkisiä vammoja tai aistivammoja, sekä kokemattomat tai osaamattomat henkilöt, ellei heitä valvota tai heitä ole opetettu käyttämään laitetta turvallisesti, niin että he ymmärtävät laitteen käyttöön liittyvät vaarat. Lapset eivät saa leikkiä laitteella. Vain yli 8-vuotiaat lapset saavat puhdistaa tai huoltaa laitetta ja vain aikuisen valvonnassa. Laite ja virtajohto on säilytettävä alle 8-vuotiaiden lasten ulottumattomissa.

- Tai huoltaa laitetta.

- Tämä laite on tarkoitettu ainoastaan kotitalouskäyttöön sisäiloissa. Jos laitetta käytetään väärin tai ammatti- tai puoliammattimaisiin tarkoituksiin tai jos sitä ei käytetä näiden ohjeiden mukaan, takuu mitätöityy ja Dualit kieltäytyy kaikesta vahinkovastuusta.

**Elektrisk sikkerhet**

- Kontroller at den merkede spenningen på apparatet samsvarer med forsyningsspenningen.
- MERK: Et støpsel som er fjernet fra strømledningen, skal kastes umiddelbart. Det er farligt at sætte stik med ubeskyttede ledninger i en 13A-stikkontakt.
- Støpselet skal aldri brukes uten sikringsdekslet. Den nye sikring skal have samme spenningsværdi som den originale. Nye sikringer er tilgjengelige, og skal være ASTA-godkjente til BS1362.
- Apparatet skal ha kort strømledning for å redusere faren for at personer vikler seg inn eller snubler i en lengre ledning.
- Du må ikke bruke et apparat dersom ledningen eller støpselet er skadet, eller hvis det ikke fungerer som det skal eller har blitt skadet eller har falt ned på noe vis.
- Hvis strømledningen er skadet, må den skiftes ut av en kompetent elektriker med et egnet ledningssett som er tilgjengelig fra Dualits kundetelefon på + 44 (0)1293 652 500.
- Slå alle kontroller til "av", og trekk ut stikkkontakten for å koble den fra.
- Trekk ut sokkelens stikkontakt når den ikke er i bruk, eller før flytting og rengjøring.
- Påse at vannkokeren sitter ordentlig på plass på sokkelen før du slår den på.
- Strømledningen, støpselet, sokkelen eller vannkokeren må ikke senkes ned i vann eller andre væsker, da det kan oppstå fare for elektrisk støt.

enligt dessa anvisningar upphör garantin att gälla och Dualit accepterar inget ansvar för några skador som kan uppstå.

### Elsäkerhet

- Kontrollera att spänningen på apparaten överensstämmer med matningsspänningen.
- OBS: om en stickkontakt har lossnat eller skurits av från strömsladden måste kontakten omedelbart bortskaffas – den får inte användas. Det är livsfarligt att sätta in en stickkontakt med friliggande ledningar i ett strömuttag på 13 A.
- Använd aldrig stickkontakten utan att säkringslocket har monterats. Utbytessäkringar ska ha samma spänningsvärde som originalsäkringen. Det finns utbytessäkringar i handeln och dessa ska vara ASTA-godkända enligt BS/SSI 1362.
- En kort strömsladd ska användas så att du inte riskerar att fastna i eller snubbla över en längre sladd.
- Apparatn får inte användas om dess stickkontakt eller strömsladd har skadats. Apparatn får inte heller användas om den har skadats eller tappats på något sätt.
- Om strömsladden har skadats måste den bytas ut av en behörig elektriker som använder en lämplig sladdssats. Uppgifter om lämpliga sladdar kan fås från Dualits kundtjänst på telefon +44 (0)1293 652 500
- Vid fränkoppling ska du vrida alla reglage till avstängt läge och därefter ta ut kontakten ur vägguttaget.
- Dra ut apparatens strömförande sockel ur vägguttaget när den inte används och innan du flyttar

### Sähköturvallisuus

- Carikista, että laitteeseen merkitty jännite vastaa käytettävää verkkojännitettä.
- HUOM: Virtajohdosta irti leikattu pistoke on hävitettävä heti. Irkitakauستن pistokkeen työntäminen 13 A -pistorasiiaan on vaarallista.
- Pistoketta ei saa käyttää ilman sulakkeen kantta. Varmista, että vaihdettava sulake vastaa alkuperäistä. Vaihdosulakkeita on saatavana, ja niiden on oltava ASTA-hyväksytyjä BS 1362 -sulakkeita.
- Lyhyt virtajohto vähentää virtajohdon takertumisesta ja siihen kompastumisesta aiheutuvia riskejä.
- Älä käytä laitetta, jonka johto tai pistoke on vaurioitunut. Älä myöskään käytä laitetta, jos siinä on vika tai jos se on vahingoittunut tai pudonnut jollakin tavalla.
- Jos virtajohto on vaurioitunut, pätevä sähköasentaja voi vaihtaa sen asianmukaiseen johtoon, jonka voi tilata Dualitin asiakaspalvelusta numerosta +44 1293 652 500.
- Voit katkaista virran painamalla säätimen katkaisuasentoon ja irrottamalla pistokkeen pistorasiasta.
- Irrota pistoke pistorasiasta, kun laitetta ei käytetä sekä ennen laitteen siirtämistä ja puhdistamista.
- Varmista ennen virran kytkemistä, että vedenkeitin on asetettu oikein alustaan.

- Vannkokeren skal kun brukes sammen med sokkelen, og omvendt.
- Ikke flytt på vannkokeren når den er slått på.

**Generell sikkerhet**

- MERK: Når du løfter vannkokeren fra sokkelen, vil du se fuktdråper på sokkelens overflate. Dette er dampen som brukes til å slå vannkokeren automatisk av, som deretter kondenserer og slipper ut gjennom ventilene på undersiden av vannkokeren. Dette er helt normalt, og er ikke grunn til bekymring eller til å returnere vannkokeren.
- Vannkokeren må ikke brukes med mindre vannfilteret sitter riktig.
- Dette apparatet skal bare brukes på et tørt og godt ventilert område.
- Ikke bruk apparatet uten å lukke lokket.
- Ikke fyll det via tuten.
- Hold vannkokeren rett ved påfylling (maksimum 15o vinkel).
- Vannkokeren må ikke brukes med mindre den inneholder minst 250 ml med vann og bunnen av vannkokeren er dekket.
- Ikke plasser vannkokeren, sokkelen eller strømledningen på eller nær varme overflater, en varm komfyr eller gasbrenner.
- Vannkokeren skal ikke brukes til noe annet formål enn å varme opp vann. Ellers kan det føre til skade forårsaket av feil bruk.
- Ikke fyll over «max»-merket på vannivåmerkingen.

- eller rengør den.
- Kontrollera att vattenkokaren står rätt på sockeln innan du startar den.
- Var alltid försiktig med all elektrisk utrustning – låt aldrig nätsladden, kontakten, sockeln eller själva vattenkokaren hamna i vatten eller någon annan vätska.
- Vattenkokaren får bara användas med den medföljande sockeln, och vice versa.
- Flytta aldrig vattenkokaren medan den är påslagen.

**Allmän säkerhet**

- OBS: när du lyfter av vattenkokaren från sockeln kan du se fuktdroppar på sockelns yta. De är droppar av ånga. Dessa droppar stänger av vattenkokaren automatisk. Därefter kondenserar dropparna och försvinner ut genom öppningarna på vattenkokarens undersida. Detta är normalt och innebär inga fel. Vattenkokaren behöver inte returneras.
- Använd inte vattenkokaren om vattenfiltret sitter fel.
- Den här apparaten får bara användas på en torr plats med god ventilation.
- Stäng alltid locket innan du använder apparaten.
- Fyll aldrig på via pipen.
- När du fyller på vattenkokaren ska den hållas upprätt (högst 15o lutning).
- Förvara inte apparaten i slutna lådor eller under innan den används, og vattenkokarens botten

- Älä koskaan upota virtajohtoa, pistoketta, alustaa tai keittintä veteen tai muuhun nesteeseen, jotta sähköiskuvaaraa ei synny.
- Käytä yhdessä vain samaan toimitukseen kuuluvaa vedenkeitintä ja alustaa.
- Älä liikuta vedenkeitintä, kun siihen on kytketty virta.

**Yleinen turvallisuus**

- HUOM: Kun nostat keittimen pois alustalta, alustan pinnalla näkyy pisaroita. Pisarat ovat tiivistynyttä höyryä, joka on aiheuttanut vedenkeitimen automaattisen katkaisun. Höyry vapautuu keittimen alla olevien tuuletusaukkojen kautta. Pisaroiden esiintyminen on normaalia, joten tästä ei tarvitse huolestua eikä vedenkeitintä tarvitse tämän takia palauttaa.
- Älä käytä vedenkeitintä, jos vedensuodatn ei ole oikein paikallaan.
- Tätä laitetta saa käyttää vain kuivassa tilassa, jossa on hyvä ilmanvaihto.
- Älä käytä sulkematta kantta.
- Älä täytä keittintä kaatonokan kautta.
- Pidä keitin pystyasennossa (kallistettuna enintään 15 asteen verran) täyttyessäsi sitä.
- Käytä vedenkeitintä vain silloin, kun keittimessä on vähintään 250 ml vettä ja keittimen pohja on peittynyt.
- Älä aseta vedenkeitintä, alustaa tai virtajohtoa sähkö- tai kaasuledien tai minkään muun kuuman pinnan päälle tai niiden läheisyyteen.

- Vannkokeren skal ikke brukes på en skjev overflate.
- Fjern vannkokeren fra sokkelen før fylling eller helling.
- Ikke ta av eller åpne lokket mens vannet koker.
- Bruk håndtak eller knotter – ikke berør varme overflater.
- Hvis vannkokeren er overfylt, kan kokende vann sprute ut.
- Vær forsiktig ved helling – hell langsomt og ikke vipp vannkokeren for mye.
- Når vannet koker, vil det komme varm damp ut av vannkokeren. Sørg for å være minst 400 mm unna tuten for å unngå skålding.
- Vannet vil forbli varmt en god stund etter kokingen, og kan gi fare for skålding. Oppbevar vannkokeren, sokkelen og strømledningen unna kanten av kjøkkenbenker og utliggjengelig for barn.
- La vannkokeren kjøle seg helt ned før rengjøring og oppbeaving.
- Ikke oppbevar eller bruk vannkokeren i eller under skap.
- Må ikke brukes på baderom eller utendørs.
- Påse at lokket er helt lukket før du slår på vannkokeren, ellers er det ikke sikkert at den slår seg ordentlig av.
- Må ikke brukes hvis den har falt i gulvet, har sprekker eller er skadet på annen måte.
- Bruk av tilbehør som ikke er anbefalt av Dualit, kan føre til brann, elektrisk støt eller personskade.

- måste vara helt täckt.
- Sätt aldrig vattenkokaren, sockeln eller nätsladden på eller i närheten av någon het yta, spishäll eller gasbrännare.
- Vattenkokaren får inte användas i något annat syfte än vattenuppvärmning. Annan användning kan leda till personskada.
- Fyll inte på vatten över maxnivån.
- Använd inte vattenkokaren på lutande underlag.
- Ta av vattenkokaren från sockeln innan du fyller på eller håller upp vatten.
- Locket får inte öppnas eller tas av medan vattnet kokar
- Använd handtagen eller reglgen – rör inte vid heta ytor.
- Om vattenkokaren är överfull kan kokande vatten spruta ut.
- Var försiktig när du håller upp – håll långsamt och luta inte vattenkokaren för mycket.
- När vattnet kokar kan het ånga komma ut ur vattenkokaren. Det finns risk för skållning om du inte håller ett avstånd på 400 mm från pipen.
- Vattnet är hett under lång tid efter kokingen och det finns risk för skållning. Placera vattenkokaren, den strömförande sockeln og nätsladden på behörigt avstånd från bordskanter og utom räckhåll för barn.
- Låt vattenkokaren svalna helt innan du rengör den eller ställer undan den.
- Förvara inte apparaten i slutna lådor eller under skåp.

- Använd inte apparaten i badrum eller utomhus.
- Se till att locket är helt stängt innan vattenkokaren slås på, annars kan den inte stängas av på rätt sätt.
- Må ikke brukes hvis den har falt i gulvet, har eller skadats på annat sätt.
- Användning av tilbehør som inte har anbefallt av Dualit kan orsaka brand, elchock eller personskadar.
- Använd inte skurdynor eller rengöringsmedel med slipperkan.
- SE UPP: Använd inte alkaliska rengöringsmedel på apparaten – de kan skada apparaten. Rengör produkten med en mjuk trasa och miit diskmedel.
- Det finns risk för skållning om locket öppnas under pågående kokning, og vattenkokarens hölje blir hett.
- Håll dig på avstånd från ångan som kommer ut ur pipen under og efter användning. Risk för skållning.
- Koka inte upp vattenkokaren om den har fyllts med avkalkningslösning.
- Denna vattenkokare har tomkoknings skydd. Om vattenkokaren startas oavsiktligt utan att något vatten finns i den, kommer tomkokningsskyddet att stänga av värmeelementet og förhindra skada på vattenkokaren. Vänta i cirka 10 minuter tills vattenkokaren har svalnat og lyft sedan upp den og fyll på vatten som vanligt. Vattenkokaren kan nu användas igen. OBS! Om värmeplattorna har missfärgats kan du lätt ta bort missfärgingen genom att avkalka vattenkokaren.

- Ikke bruk skuresvamp eller slipende rensmiddel på vannkokeren.
- FØRSIKTIG: For å hindre skade på apparatet må du ikke bruke alkaliske rengjøringsmidler. Bruk en myk klut og et mildt vaskemiddel for rengjøring.
- Skålding kan forekomme dersom lokket åpnes under kokesyklusen, og vannkokeren vil bli varm.
- Unngå dampen som kommer fra tuten under og etter bruk. Fare for skålding.
- Vær forsiktig ved helling – hell langsomt og ikke vipp vannkokeren hvis den er fylt med avkalkingsløsning.
- Denne vannkokeren har beskyttelse mot tørrkoking. Hvis kjelen ved uhell blir slått på uten vann i, slår tørrkokingsbeskyttelsen varmeelementet av igjen, for å forhindre skade på kjelen. La vannkokeren kjøle seg ned i rundt 10 minutter, løft og fyll på som normalt. Kjelen er nå klar til bruk igjen. MERK: Hvis oppvarmingsplatene er blitt misfarget kan dette lett fjernes ved å avkalke vannkokeren.
- Ikke bruk denne vannkokeren uten at panelene er montert riktig.

### TA VARE PÅ DISSE INSTRUKSENE

I den hensikt å forbedre produktene forbeholder Dualit Ltd. seg retten til å endre produktspesifikasjonen uten forhåndsvarsel. Alle illustrasjoner er kun veiledende. Din modell kan variere fra de viste illustrasjonene.

**INSTRUKSJONER OM BESKYTTELSE AV MILJØET**

Ikke avhend dette produktet i det vanlige husholdningsavfallet ved endt levetid. Lever det ved

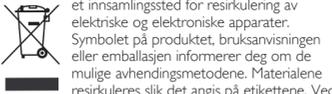

et innsamlingssted for resirkulering av elektriske og elektroniske apparater. Symbolet på produktet, bruksanvisningen eller emballasjen informerer deg om de mulige avhendingsmetodene. Materialene resirkuleres slik det angis på etikettene. Ved

resirkulering, materialeresirkulering eller andre former for gjenbruk av gamle apparater, gjør du en viktig innsats for å beskytte miljøet. Spør gjerne kommunen hvor det finnes autoriserte avhendingsstasjoner.

- Använd aldrig vattenkokaren om inte panelerna är korrekt monterade.



Ikke avhend dette produktet i det vanlige husholdningsavfallet ved endt levetid. Lever det ved

- Använd aldrig vattenkokaren om inte panelerna är korrekt monterade.

### SPARA DESSA ANVISNINGAR

I syfte att förbättra produkter förbeholder sig Dualit Ltd. rätten att ändra produktspecifikationen utan förvarning.

Alla bilder är endast avsedda som illustration. Din modell kan avvika från bilderna som visas.

**ANVISNINGAR FÖR MILJÖSKYDD**

Släng inte apparaten med de vanliga hushållsoporna när den inte längre används. Lämnna den på en

återvinningscentral för elektriska og elektroniska apparater. Symbolen på produkten visar hur den bör slängas, eller så finns information i bruksanvisningen eller på förpackningen. Materialet kan återvinnas enligt märkningen. Genom att återvinna og återanvända material eller på annat sätt återanvända gamla apparater bidrar du till att skydda vår miljö. Fråga din kommun var en godkänd återvinningscentral finns.



Ikke avhend dette produktet i det vanlige husholdningsavfallet ved endt levetid. Lever det ved

**YMPÄRISTÖNSUOJELUOHJEET**

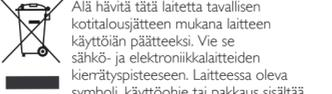

Älä hävitä tätä laitetta tavallisen kotitalousjätteen mukana laitteen käyttöään pääätteksi. Vie se sähkö- ja elektroniikkalaitteiden kierrätyspisteeseen. Laitteessa oleva symboli, käyttöohje tai pakkaus sisältää tietoja hävittämismenetelmistä. Materiaalit ovat kierrätyskelpoisia merkintöjen mukaisesti. Kierrättämällä laitteen, kierrättämällä materiaaleja tai hyödyntämällä vanhoja laitteita uudelleen muulla tavoin osallistut tärkeällä tavalla ympäristön suojeleuun. Kysy asuin kuntasi hallinnosta vältuutetun jätetepeen sijainti.



Ikke avhend dette produktet i det vanlige husholdningsavfallet ved endt levetid. Lever det ved



Ikke avhend dette produktet i det vanlige husholdningsavfallet ved endt levetid. Lever det ved

## ARCHITECT Dualit®

Since 1945

Ikke avhend dette produktet i det vanlige husholdningsavfallet ved endt levetid. Lever det ved



Ikke avhend dette produktet i det vanlige husholdningsavfallet ved endt levetid. Lever det ved

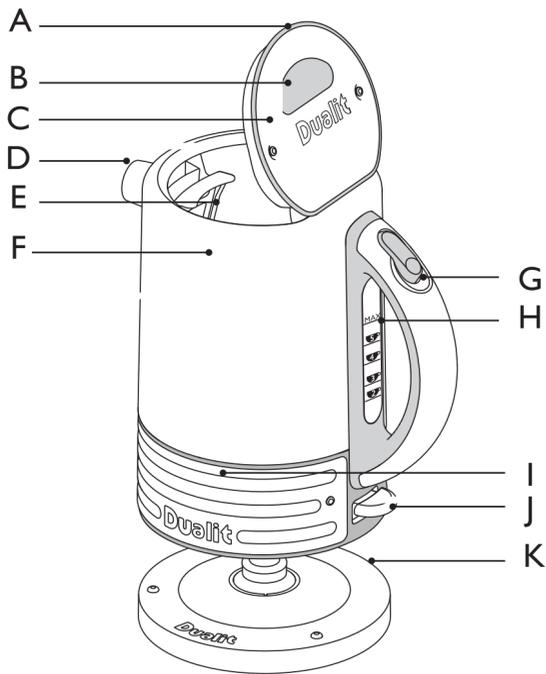

## NO

- A. LOKK
- B. BERØRINGSOMRÅDE
- C. LOKKPANEL
- D. HELLETUT
- E. VANNFILTER
- F. HOVEDDEL I RUSTFRITT STÅL
- G. UTLØSER FOR LOKK
- H. VISNINGSVINDU
- I. PANEL TIL HOVEDDEL
- J. AV/PÅ-BRYTER
- K. SOKKEL

Illustrasjonene kan variere fra det faktiske produktet.  
**IKKE GLEM Å REGISTRERE VANNKOKEREN**  
WWW.DUALIT.COM/REGISTER

### SETTE OPP

- 1 PLASSERING**  
Plasser vannkokeren så nært stikkkontakten som mulig. Vannkokeren må aldri stå under kjøkkenskap når den er i bruk. **IKKE OPPBEVAR ELLER BRUK VANNKOKEREN I ELLER UNDER SKAP.**
- 2 LEDNINGS OPPBEVARING**  
Bruk så kort ledning som mulig. Vikle overflødig ledning rundt ledningsholderen ved sokkelen av vannkokeren.
- 3 SKJEV OVERFLATE**  
Vannkokeren skal ikke brukes på en skjev overflate.

### 4 IKKE I EN SKUFF

Må ikke brukes i en skuff.

### FYLLE VANNKOKEREN

**ADVARSEL: DERSOM DU NETTOPP HAR KOKT OPP VANN, VIL VANNKOKEREN VÆRE FULL AV DAMP, SOM VIL SLIPPE UT NÅR LOKKET ÅPNES. UNNGÅ DAMPEN SOM KOMMER FRA TUTEN UNDER OG ETTER BRUK. FARE FOR SKÅLDING.**

- 5 ÅPNE LOKK**  
Trykk på knappen på håndtaket for å åpne lokket. **ADVARSEL: DERSOM DU NETTOPP HAR KOKT OPP**

### VANN, VIL VANNKOKEREN VÆRE FULL AV DAMP, SOM VIL SLIPPE UT SÅ FORT DU ÅPNER LOKKET.

**6 PÅFYLLING**  
Fyll vannkokeren gjennom åpningen i lokket. Bruk minst én kopp med vann (250 ml). Vannnivået må ikke overstige «max»-merket. Spar strøm og ikke kok mer vann enn du trenger. Hold alltid vannkokeren rett ved påfylling. Ikke vipp vannkokeren bakover. **Ikke overfyll eller fyll gjennom tuten.**

- 7 LUKK LOKKET**  
Trykk lokket ned ved å bruke berøringsområdet for å lukke.

### ADVARSEL: HVIS VANNKOKEREN AKKURAT HAR KOKT OPP, ER LOKKET VARTM. BRUK BERØRINGSOMRÅDET TIL Å LUKKE LOKKET.

### KOKENDE VANN

- 8 SLÅ PÅ**  
Sett kontakten til vannkokeren i stikkkontakten. Trykk ned På/av-bryteren. Strømlampen tennes og vannkokeren begynner å varmes opp. Dersom vannkokeren slås på ved et uhell når den ikke inneholder vann, vil tørkekingsenheten slå varmelementet av for å hindre skade på vannkokeren.
- 9 SLÅ AV**  
Vannkokeren slår seg av automatisk når vannet koker og neonlyset slukkes. Hvis du vil slå av før vannet koker, løfter du opp På/av-bryteren. **TA ALLTID UT KONTAKTEN TIL VANNKOKEREN NÅR DEN IKKE ER I BRUK.**
- 10 HELLING**  
Løft vannkokeren av sokkelen. Når du fyller eller bærer vannkokeren, må du ikke vippe den bakover. Det kan føre til at vann kommer gjennom dampprøret og over kontrollområdet. Hvis dette skjer, må vannkokeren tørke før den brukes. For å unngå risiko for spruting

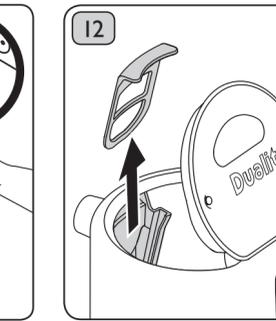
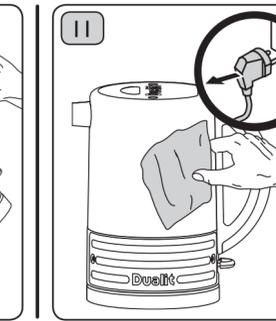
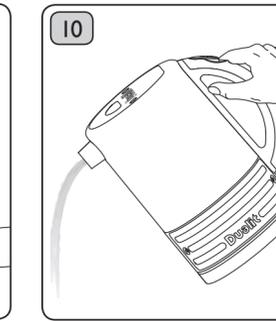
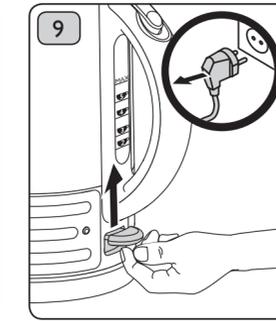
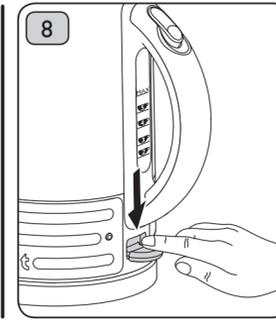
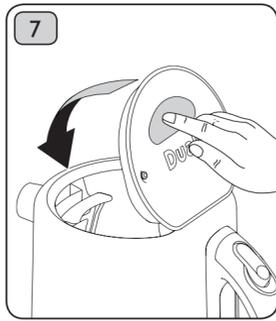
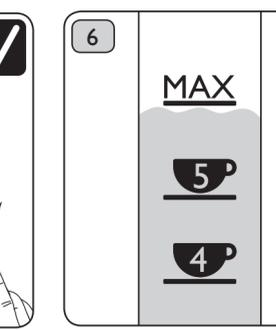
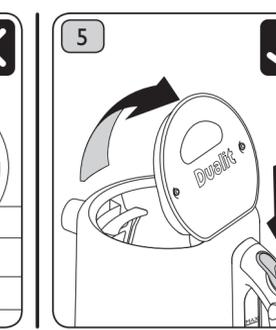
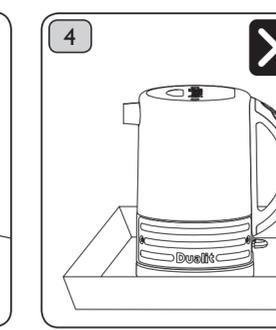
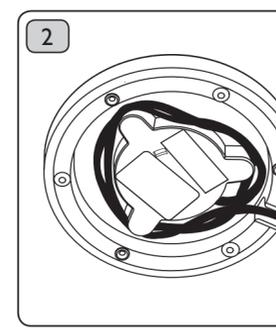

## SV

- A. LOCK
- B. TRYCKKUDDE
- C. LOCKPANEL
- D. PIP
- E. VATTENFILTER
- F. HÖLJE I ROSTFRITT STÅL
- G. LOCKÖPPNARE
- H. FÖNSTER
- I. PANEL
- J. STRÖMBRYTARE
- K. BASENHET

Produkten kan avvika från bilderna som visas.  
**GLÖM INTE ATT REGISTRERA DIN VATTENKOKARE**  
WWW.DUALIT.COM/REGISTER

### INSTÄLLNING

- 1 PLATS**  
Ställ vattenkokaren så nära vägguttaget som möjligt. Använd inte vattenkokaren under några köksskåp. **FÖRVARA INTE/ANVÄND INTE APPARATEN I SLUTNA LÅDOR ELLER UNDER SKÅP.**
- 2 SLADDVINDA**  
Använd så kort sladd som möjligt. Linda överskottssladden runt vindan på vattenkokarens bas.
- 3 SLUTTANDE PLAN**  
Använd inte vattenkokaren på ett sluttande underlag.

### 4 INTE PÅ BRICKOR

Använd inte produkten på en bricka.

### FYLLA PÅ VATTENKOKAREN

**VARNING: OM VATTNET HAR KOKAT KOMMER DET UT ÅNGA SÅ SNART LOKKET ÖPPNAS.**

**6 FYLLA PÅ**  
Fyll vattenkokaren genom lockets öppning. Använd minst en mugg vatten (250 ml). Vattennivån måste vara under maximimerket. Spara energi – koka inte mer vatten än du behöver. Vattenkokaren måste alltid stå upprätt och plant vid påfylling. Luta inte vattenkokaren bakåt. **Överfyll inte vattenkokaren och**

### 5 ÖPPNA LOCKET

Tryck på knappen på handtaget. **VARNING: OM VATTNET I VATTENKOKAREN JUST HAR KOKAT KOMMER DET UT ÅNGA SÅ SNART LOKKET ÖPPNAS.**

**7 STÅNGA LOCKET**  
Stäng locket genom att trycka på tryckkudde på locket. **VARNING: OM VATTNET I VATTENKOKAREN PRECIS HAR KOKAT ÄR LOCKET VARTM. TRYCK PÅ TRYCKKUDDEN NÅR DU STÅNGER LOCKET.**

### fyll inte på genom pipen.

startas oavsiktligt utan att något vatten finns i den, kommer tonnkokingsskyddet att stänga av varmelementet och förhindra skada på vattenkokaren.

**9 STÅNGA AV**  
Vattenkokaren stängs av automatiskt när vattnet har kokat och lampen släcks. Om du behöver stänga av vattenkokaren innan vattnet har kokat upp lyfter du På/Av-knappen uppåt. **Dra alltid ur sladden till vattenkokaren efter varje användningstillfälle.**

**8 STARTA**  
Anslut vattenkokaren till vägguttaget. Tryck ned På/Av-kontakten. Neonlampan tänds och vattenkokaren börjar värmas upp. Om vattenkokaren

### KOKA VATTEN

bakåt när du fyller eller bär den, eftersom det kan medföra att vatten rinner genom ångrøret till kontrollområdet. Om detta skulle hända måste vattenkokaren torka innan den används igen. Undvik risken för stänk – vänta 10 sekunder när kokningen har stannat av och håll sedan upp vattnet långsamt. Luta inte vattenkokaren för mycket. **TORRKOKNINGSSKYDD**  
Vattenkokaren har en avstängningsfunktion som gör att vattenkokaren stängs av om den slås på av misstag och inte innehåller vatten. Det här förhindrar att vattenkokaren skadas. Om funktionen aktiveras ska du vänta i ungefär 10 minuter

kuumentua. Jos vedenkeitin käytetään vahingossa tyhjänä, ylikuumentumissuojat katkaisee lämmityselementin virran. Tämä estää laitteen vahingoittumisen.

**7 SULJE KANSI**  
Stäng locket genom att trycka på tryckkudde på locket. Sulje kansi painamalla kosketuslevyä. **VAROITUS: KANSI ON KUUMIA, JOS VESI ON JUURI KIEHUNUT. SULJE KANSI PAINAMALLA KOSKETUSLEVYÄ.**

**8 KYTKE VIRTA**  
Kytke vedenkeitin pistorasiaan. Paina virtakytkin alas. Virran merkivalo syttyy ja keitin alkaa

### KOKA VATTEN

bakåt när du fyller eller bär den, eftersom det kan medföra att vatten rinner genom ångrøret till kontrollområdet. Om detta skulle hända måste vattenkokaren torka innan den används igen. Undvik risken för stänk – vänta 10 sekunder när kokningen har stannat av och håll sedan upp vattnet långsamt. Luta inte vattenkokaren för mycket. **TORRKOKNINGSSKYDD**  
Vattenkokaren har en avstängningsfunktion som gör att vattenkokaren stängs av om den slås på av misstag och inte innehåller vatten. Det här förhindrar att vattenkokaren skadas. Om funktionen aktiveras ska du vänta i ungefär 10 minuter

**9 STÅNGA AV**  
Vattenkokaren stängs av automatiskt när vattnet har kokat och lampen släcks. Om du behöver stänga av vattenkokaren innan vattnet har kokat upp lyfter du På/Av-knappen uppåt. **Dra alltid ur sladden till vattenkokaren efter varje användningstillfälle.**

**8 HÅLLA UPP**  
Ta bort vattenkokaren från sockeln. Luta inte vattenkokaren

### KOKA VATTEN

bakåt när du fyller eller bär den, eftersom det kan medföra att vatten rinner genom ångrøret till kontrollområdet. Om detta skulle hända måste vattenkokaren torka innan den används igen. Undvik risken för stänk – vänta 10 sekunder när kokningen har stannat av och håll sedan upp vattnet långsamt. Luta inte vattenkokaren för mycket. **TORRKOKNINGSSKYDD**  
Vattenkokaren har en avstängningsfunktion som gör att vattenkokaren stängs av om den slås på av misstag och inte innehåller vatten. Det här förhindrar att vattenkokaren skadas. Om funktionen aktiveras ska du vänta i ungefär 10 minuter

kuumentua. Jos vedenkeitin käytetään vahingossa tyhjänä, ylikuumentumissuojat katkaisee lämmityselementin virran. Tämä estää laitteen vahingoittumisen.

**9 KATKAISE VIRTA**  
Vedenkeitimen virta katkeaa automaattisesti, kun vesi on kiehunut ja kun merkivalo sammuu. Vedenkeitimen virta voidaan katkaista ennen veden kiehumista nostamalla virtakytkin yläasentoon.

**10 VEDEN KAATAMINEN**  
Nosta keitin alustalta. Älä kallista vedenkeitintä täyttäessäsä tai kantaessaasi sitä, sillä tällöin vettä voi päästä höyryputken kautta hallintalaitteisiin. Jos niin kuitenkin käy, vedenkeitimen on annettava kuivua ennen käyttöä. Jotta vettä ei roiskuisi, odota 10 sekunnin ajan vedden kiehumisen jälkeen ja kaada sitten vettä hitaasti. Älä kallista vedenkeitintä liiaksi.

### RENGÖRING OCH SKÖTSEL

**OBS! DRA UT KONTAKTEN NÅR APPARATEN INTE ANVÄNDS.**

**11 HÖLJET**  
Dra ur kontakten och låt vattenkokarens svalna helt före rengöring. Ta bort vattenkokaren från sockeln. Torka av utsidan och

insidan på vattenkokaren med en fuktig trasa. Se till att alla kontakter och uttag hålls torra. Doppa inte vattenkokaren eller kontaktplattan i vatten eller någon annan vätska. Använd inte starka eller slipande rengörings- eller lösningsmedel.

### RENGÖRING OCH SKÖTSEL

**OBS! DRA UT KONTAKTEN NÅR APPARATEN INTE ANVÄNDS.**

**11 HÖLJET**  
Dra ur kontakten och låt vattenkokarens svalna helt före rengöring. Ta bort vattenkokaren från sockeln. Torka av utsidan och

insidan på vattenkokaren med en fuktig trasa. Se till att alla kontakter och uttag hålls torra. Doppa inte vattenkokaren eller kontaktplattan i vatten eller någon annan vätska. Använd inte starka eller slipande rengörings- eller lösningsmedel.

**12 VATTENFILTER**  
Dra ur kontakten och låt vattenkokarens svalna. Öppna locket. Håll i filtrets topp, dra uppåt och ut ur vattenkokaren. Skölj under en kran och borsta samtidigt med en mjuk borste. Skölj vattenkokaren med rent vatten. Sätt tillbaka filtret genom att justera dess sidor efter spåren i filterhållaren, för in och tryck det tillbaka på sin plats.

### RENGÖRING OG VEDLIEHOLD

**OBS! KOBLE FRA APPARATET NÅR DET IKKE ER I BRUK.**

**11 HOVEDDELEN**  
Ta ut kontakten og la vannkokeren kjøle seg helt ned før rengjøring. Løft vannkokeren av sokkelen. Tørk vannkokeren utvendig og innvendig med en fuktig klut. Sørg for at alle tilkoblinger og kontakter holdes tørre. Ikke senk ned vannkokeren eller strømbasen i vann eller annen væske. Ikke bruke sterke eller slipende rengjørings- eller løsemidler.

**12 VANNFILTER**  
Ta ut kontakten og la vannkokeren kjøle seg ned. Løft opp lokket. Hold i toppen av filteret, og trekk det opp og ut av vannkokeren. Skyll under kranen mens du børster forsiktig med en myk børste. Skyll vannkokeren med rent vann. Sett det inn ved å justere filteret etter fordyppingene i filterholderen, sette inn og skyve bakover og på plass. **VANNKOKEREN MÅ IKKE BRUKES MED MINDRE VANNFILTERET SITTE RIKTIG.**

### RENGÖRING OG VEDLIEHOLD

**OBS! KOBLE FRA APPARATET NÅR DET IKKE ER I BRUK.**

**11 HOVEDDELEN**  
Ta ut kontakten og la vannkokeren kjøle seg helt ned før rengjøring. Løft vannkokeren av sokkelen. Tørk vannkokeren utvendig og innvendig med en fuktig klut. Sørg for at alle tilkoblinger og kontakter holdes tørre. Ikke senk ned vannkokeren eller strømbasen i vann eller annen væske. Ikke bruke sterke eller slipende rengjørings- eller løsemidler.

**12 VANNFILTER**  
Ta ut kontakten og la vannkokeren kjøle seg ned. Løft opp lokket. Hold i toppen av filteret, og trekk det opp og ut av vannkokeren. Skyll under kranen mens du børster forsiktig med en myk børste. Skyll vannkokeren med rent vann. Sett det inn ved å justere filteret etter fordyppingene i filterholderen, sette inn og skyve bakover og på plass. **VANNKOKEREN MÅ IKKE BRUKES MED MINDRE VANNFILTERET SITTE RIKTIG.**

**12 VATTENFILTER**  
Dra ur kontakten och låt vattenkokarens svalna. Öppna locket. Håll i filtrets topp, dra uppåt och ut ur vattenkokaren. Skölj under en kran och borsta samtidigt med en mjuk borste. Skölj vattenkokaren med rent vatten. Sätt tillbaka filtret genom att justera dess sidor efter spåren i filterhållaren, för in och tryck det tillbaka på sin plats.

### RENGÖRING OG VEDLIEHOLD

**OBS! KOBLE FRA APPARATET NÅR DET IKKE ER I BRUK.**

**11 HOVEDDELEN**  
Ta ut kontakten og la vannkokeren kjøle seg helt ned før rengjøring. Løft vannkokeren av sokkelen. Tørk vannkokeren utvendig og innvendig med en fuktig klut. Sørg for at alle tilkoblinger og kontakter holdes tørre. Ikke senk ned vannkokeren eller strømbasen i vann eller annen væske. Ikke bruke sterke eller slipende rengjørings- eller løsemidler.

**12 VANNFILTER**  
Ta ut kontakten og la vannkokeren kjøle seg ned. Løft opp lokket. Hold i toppen av filteret, og trekk det opp og ut av vannkokeren. Skyll under kranen mens du børster forsiktig med en myk børste. Skyll vannkokeren med rent vann. Sett det inn ved å justere filteret etter fordyppingene i filterholderen, sette inn og skyve bakover og på plass. **VANNKOKEREN MÅ IKKE BRUKES MED MINDRE VANNFILTERET SITTE RIKTIG.**

### RENGÖRING OG VEDLIEHOLD

**OBS! KOBLE FRA APPARATET NÅR DET IKKE ER I BRUK.**

**11 HOVEDDELEN**  
Ta ut kontakten og la vannkokeren kjøle seg helt ned før rengjøring. Løft vannkokeren av sokkelen. Tørk vannkokeren utvendig og innvendig med en fuktig klut. Sørg for at alle tilkoblinger og kontakter holdes tørre. Ikke senk ned vannkokeren eller strømbasen i vann eller annen væske. Ikke bruke sterke eller slipende rengjørings- eller løsemidler.

**12 VANNFILTER**  
Ta ut kontakten og la vannkokeren kjøle seg ned. Løft opp lokket. Hold i toppen av filteret, og trekk det opp og ut av vannkokeren. Skyll under kranen mens du børster forsiktig med en myk børste. Skyll vannkokeren med rent vann. Sett det inn ved å justere filteret etter fordyppingene i filterholderen, sette inn og skyve bakover og på plass. **VANNKOKEREN MÅ IKKE BRUKES MED MINDRE VANNFILTERET SITTE RIKTIG.**

**12 VATTENFILTER**  
Dra ur kontakten och låt vattenkokarens svalna. Öppna locket. Håll i filtrets topp, dra uppåt och ut ur vattenkokaren. Skölj under en kran och borsta samtidigt med en mjuk borste. Skölj vattenkokaren med rent vatten. Sätt tillbaka filtret genom att justera dess sidor efter spåren i filterhållaren, för in och tryck det tillbaka på sin plats.

### RENGÖRING OG VEDLIEHOLD

**OBS! KOBLE FRA APPARATET NÅR DET IKKE ER I BRUK.**

**11 HOVEDDELEN**  
Ta ut kontakten og la vannkokeren kjøle seg helt ned før rengjøring. Løft vannkokeren av sokkelen. Tørk vannkokeren utvendig og innvendig med en fuktig klut. Sørg for at alle tilkoblinger og kontakter holdes tørre. Ikke senk ned vannkokeren eller strømbasen i vann eller annen væske. Ikke bruke sterke eller slipende rengjørings- eller løsemidler.

**12 VANNFILTER**  
Ta ut kontakten og la vannkokeren kjøle seg ned. Løft opp lokket. Hold i toppen av filteret, og trekk det opp og ut av vannkokeren. Skyll under kranen mens du børster forsiktig med en myk børste. Skyll vannkokeren med rent vann. Sett det inn ved å justere filteret etter fordyppingene i filterholderen, sette inn og skyve bakover og på plass. **VANNKOKEREN MÅ IKKE BRUKES MED MINDRE VANNFILTERET SITTE RIKTIG.**

### RENGÖRING OG VEDLIEHOLD

**OBS! KOBLE FRA APPARATET NÅR DET IKKE ER I BRUK.**

**11 HOVEDDELEN**  
Ta ut kontakten og la vannkokeren kjøle seg helt ned før rengjøring. Løft vannkokeren av sokkelen. Tørk vannkokeren utvendig og innvendig med en fuktig klut. Sørg for at alle tilkoblinger og kontakter holdes tørre. Ikke senk ned vannkokeren eller strømbasen i vann eller annen væske. Ikke bruke sterke eller slipende rengjørings- eller løsemidler.

**12 VANNFILTER**  
Ta ut kontakten og la vannkokeren kjøle seg ned. Løft opp lokket. Hold i toppen av filteret, og trekk det opp og ut av vannkokeren. Skyll under kranen mens du børster forsiktig med en myk børste. Skyll vannkokeren med rent vann. Sett det inn ved å justere filteret etter fordyppingene i filterholderen, sette inn og skyve bakover og på plass. **VANNKOKEREN MÅ IKKE BRUKES MED MINDRE VANNFILTERET SITTE RIKTIG.**

**12 VATTENFILTER**  
Dra ur kontakten och låt vattenkokarens svalna. Öppna locket. Håll i filtrets topp, dra uppåt och ut ur vattenkokaren. Skölj under en kran och borsta samtidigt med en mjuk borste. Skölj vattenkokaren med rent vatten. Sätt tillbaka filtret genom att justera dess sidor efter spåren i filterhållaren, för in och tryck det tillbaka på sin plats.

### RENGÖRING OG VEDLIEHOLD

**OBS! KOBLE FRA APPARATET NÅR DET IKKE ER I BRUK.**

**11 HOVEDDELEN**  
Ta ut kontakten og la vannkokeren kjøle seg helt ned før rengjøring. Løft vannkokeren av sokkelen. Tørk vannkokeren utvendig og innvendig med en fuktig klut. Sørg for at alle tilkoblinger og kontakter holdes tørre. Ikke senk ned vannkokeren eller strømbasen i vann eller annen væske. Ikke bruke sterke eller slipende rengjørings- eller løsemidler.

**12 VANNFILTER**  
Ta ut kontakten og la vannkokeren kjøle seg ned. Løft opp lokket. Hold i toppen av filteret, og trekk det opp og ut av vannkokeren. Skyll under kranen mens du børster forsiktig med en myk børste. Skyll vannkokeren med rent vann. Sett det inn ved å justere filteret etter fordyppingene i filterholderen, sette inn og skyve bakover og på plass. **VANNKOKEREN MÅ IKKE BRUKES MED MINDRE VANNFILTERET SITTE RIKTIG.**

### RENGÖRING OG VEDLIEHOLD

**OBS! KOBLE FRA APPARATET NÅR DET IKKE ER I BRUK.**

**11 HOVEDDELEN**  
Ta ut kontakten og la vannkokeren kjøle seg helt ned før rengjøring. Løft vannkokeren av sokkelen. Tørk vannkokeren utvendig og innvendig med en fuktig klut. Sørg for at alle tilkoblinger og kontakter holdes tørre. Ikke senk ned vannkokeren eller strømbasen i vann eller annen væske. Ikke bruke sterke eller slipende rengjørings- eller løsemidler.

**12 VANNFILTER**  
Ta ut kontakten og la vannkokeren kjøle seg ned. Løft opp lokket. Hold i toppen av filteret, og trekk det opp og ut av vannkokeren. Skyll under kranen mens du børster forsiktig med en myk børste. Skyll vannkokeren med rent vann. Sett det inn ved å justere filteret etter fordyppingene i filterholderen, sette inn og skyve bakover og på plass. **VANNKOKEREN MÅ IKKE BRUKES MED MINDRE VANNFILTERET SITTE RIKTIG.**

**12 VATTENFILTER**  
Dra ur kontakten och låt vattenkokarens svalna. Öppna locket. Håll i filtrets topp, dra uppåt och ut ur vattenkokaren. Skölj under en kran och borsta samtidigt med en mjuk borste. Skölj vattenkokaren med rent vatten. Sätt tillbaka filtret genom att justera dess sidor efter spåren i filterhållaren, för in och tryck det tillbaka på sin plats.

### RENGÖRING OG VEDLIEHOLD

**OBS! KOBLE FRA APPARATET NÅR DET IKKE ER I BRUK.**

**11 HOVEDDELEN**  
Ta ut kontakten og la vannkokeren kjøle seg helt ned før rengjøring. Løft vannkokeren av sokkelen. Tørk vannkokeren utvendig og innvendig med en fuktig klut. Sørg for at alle tilkoblinger og kontakter holdes tørre. Ikke senk ned vannkokeren eller strømbasen i vann eller annen væske. Ikke bruke sterke eller slipende rengjørings- eller løsemidler.

**12 VANNFILTER**  
Ta ut kontakten og la vannkokeren kjøle seg ned. Løft opp lokket. Hold i toppen av filteret, og trekk det opp og ut av vannkokeren. Skyll under kranen mens du børster forsiktig med en myk børste. Skyll vannkokeren med rent vann. Sett det inn ved å justere filteret etter fordyppingene i filterholderen, sette inn og skyve bakover og på plass. **VANNKOKEREN MÅ IKKE BRUKES MED MINDRE VANNFILTERET SITTE RIKTIG.**

### RENGÖRING OG VEDLIEHOLD

**OBS! KOBLE FRA APPARATET NÅR DET IKKE ER I BRUK.**

**11 HOVEDDELEN**  
Ta ut kontakten og la vannkokeren kjøle seg helt ned før rengjøring. Løft vannkokeren av sokkelen. Tørk vannkokeren utvendig og innvendig med en fuktig klut. Sørg for at alle tilkoblinger og kontakter holdes tørre. Ikke senk ned vannkokeren eller strømbasen i vann eller annen væske. Ikke bruke sterke eller slipende rengjørings- eller løsemidler.

**12 VANNFILTER**  
Ta ut kontakten og la vannkokeren kjøle seg ned. Løft opp lokket. Hold i toppen av filteret, og trekk det opp og ut av vannkokeren. Skyll under kranen mens du børster forsiktig med en myk børste. Skyll vannkokeren med rent vann. Sett det inn ved å justere filteret etter fordyppingene i filterholderen, sette inn og skyve bakover og på plass. **VANNKOKEREN MÅ IKKE BRUKES MED MINDRE VANNFILTERET SITTE RIKTIG.**

**12 VATTENFILTER**  
Dra ur kontakten och låt vattenkokarens svalna. Öppna locket. Håll i filtrets topp, dra uppåt och ut ur vattenkokaren. Skölj under en kran och borsta samtidigt med en mjuk borste. Skölj vattenkokaren med rent vatten. Sätt tillbaka filtret genom att justera dess sidor efter spåren i filterhållaren, för in och tryck det tillbaka på sin plats.

DK

## LÆS HELE BRUG-SANVISNINGEN

**INDEN DU TAGER KEDLEN I BRUG. GEM DENNE BRUGSANVISNING TIL SENERE BRUG.**

- DETTE APPARAT SKAL BRUGES UNDER OPSYN.** Apparatet må ikke efterlades uden opsyn – træk stikket ud efter brug (det er behøvet med brandsikro, at efterlade apparatet tændt).
- Dette apparat må ikke bruges af børn under 8 år og personer med omfattende og komplekse handicap. Børn mellem 8-14 år samt personer, hvis fysiske, sensoriske eller mentale evner er svækkede, eller personer uden relevant erfaring eller kendskab må ikke bruge dette apparat, medmindre de er under opsyn eller har modtaget instruktioner om sikker brug af apparatet og forstår de medfølgende farer. Børn må ikke lege med apparatet. Rengøring og brugervejledningslæselse må ikke udføres af børn, medmindre de er over 8 år og under opsyn. Opbevar apparatet og ledningen uden for børn under 8 års rækkevidde.
- Dette apparat er kun beregnet til husholdningsbrug. Hvis apparatet bruges forkert eller til professionelle eller halvprofessionelle formål eller i modstrid med instrukserne i brugsanvisningen, bortfalder

DE

## LESEN SIE DIESE ANLEITUNGEN

**VOR GEBRAUCH IHRES WASSERKOCHERS GANZ DURCH UND BEWAHREN SIE SIE ZUR SPÄTEREN BEZUGNAHME AUF.**

- GERÄT NUR UNTER AUFSICHT BETREIBEN.** Dieses Gerät im Betrieb niemals unbeaufsichtigt lassen und nach jedem Gebrauch den Netzstecker ziehen (es besteht Brandgefahr, wenn das Gerät unbeaufsichtigt eingeschaltet bleibt).
- Dieses Gerät darf nicht von Kindern unter 8 Jahren und Personen mit sehr schweren Behinderungen benutzt werden. Kinder zwischen 8 und 14 Jahren und Personen mit verminderten körperlichen, sensorischen oder geistigen Fähigkeiten oder mangelnder Erfahrung und Kenntnis dürfen das Gerät nur benutzen, wenn sie beaufsichtigt werden oder in die sichere Bedienung des Gerätes eingewiesen wurden und die mit dem Gerät verbundenen Gefahren verstehen. Kinder dürfen nicht mit dem Gerät spielen. Reinigung und Pflege des Geräts dürfen nur von Kindern ab 8 Jahren unter Aufsichtigung vorgenommen werden. Halten Sie das Gerät und sein Stromkabel außer Reichweite von Kindern unter 8 Jahren.
- Dieses Gerät ist nur für die Verwendung im Haushalt und in Innenräumen bestimmt. Wird das Gerät auf unangemessene Art oder für professionelle oder semi-professionelle Zwecke oder entgegen

PT

## LEIA TODAS AS INSTRUÇÕES

**ANTES DE UTILIZAR O JARRO ELÉCTRICO GUARDE ESTAS INSTRUÇÕES PARA CONSULTA FUTURA**

- ESTE APARELHO DEVE SER MANTIDO SOB VIGILÂNCIA.** Não o deixe sem vigilância enquanto estiver a utilizar; desligue a ficha da tomada após cada utilização (risco de incêndio se o aparelho for deixado a funcionar sem vigilância).
- Este aparelho não deve ser utilizado por crianças com idade inferior a 8 anos nem por pessoas com incapacidades extremas ou complexas. As crianças com idades entre os 8 e os 14 anos e as pessoas com incapacidades físicas, sensoriais ou mentais, ou com falta de experiência e conhecimentos não devem utilizar este aparelho, a menos que sejam vigiadas e recebam instruções sobre a utilização segura deste aparelho e compreendam os perigos envolvidos. As crianças não devem brincar com o aparelho. A limpeza e a manutenção por parte do utilizador não deverão ser efectuadas por crianças, a menos que tenham idade superior a 8 anos e sejam supervisionadas. Mantenha o aparelho e o respectivo cabo de alimentação fora do alcance de crianças com menos de 8 anos.
- Este aparelho destina-se exclusivamente a uso doméstico e em interiores. Se o aparelho for utilizado incorrectamente ou para fins profissionais

garantien, e Dualit påtager sig ikke noget ansvar for følgeskader.

**Elektrisk sikkerhed**

- Kontrollér, at spændingen på apparatet stemmer overens med spændingen på strømforsyningen.
- BEMÆRK:** Hvis stikket er separeret fra strømforsyningsledningen, skal det omgående bortskaffes. Det er farligt at sætte stik med ubeskyttede ledninger i en 13A-stikkontakt.
- Brug aldrig stikket, hvis sikringsdækslet er fjernet. Den nye sikring skal have samme spændingsværdi som den originale. Køb en ny sikring, som er ASTA-godkendt i overensstemmelse med BS1362.
- En kort strømforsyningsledning mindsker risikoen for at blive viklet ind i eller snuble over den i forhold til en længere ledning.
- Brug ikke apparatet, hvis ledningen eller stikket er beskadiget. Apparatet må heller ikke bruges, hvis det ikke fungerer korrekt, eller hvis det er blevet beskadiget eller tabt.
- Hvis strømkablet er beskadiget, skal en uddannet elektriker udskifte det med en egnet ledning, som kan rekvireres via Dualits kundeshotline på +44 (0)1293 652 500
- Strømmen til apparatet afbrydes ved at slukke på knappen og derefter tage stikket ud af stikkontakten.
- Træk stikket på den strømførende sokkel ud af stikdåsen, når kedlen ikke er i brug, eller inden den flyttes eller rengøres.

dieser Anleitung verwendet, so verfällt die Garantie, und Dualit übernimmt keine Haftung für entstandene Schäden.

**Elektrische Sicherheit**

- Überprüfen Sie zunächst, ob die auf dem Gerät angegebene Spannung mit der Versorgungsspannung vor Ort übereinstimmt.
- HINWEIS:** Sollte es notwendig sein, den Netzstecker vom Netzkabel abzuschneiden, so muss der Netzstecker anschließend sofort entsorgt werden. Ein vom Netzkabel abgetrennter Gerätestecker darf nicht in eine Netzsteckdose gesteckt werden – Stromschlaggefahr!
- Der Stecker darf nur verwendet werden, wenn der Sicherungsdeckel angebracht ist. Die Sicherung darf nur durch eine Sicherung mit dem gleichen Stromwert ersetzt werden. Ersatzsicherungen sind erhältlich und sollten eine ASTA-Zulassung nach BS1362 besitzen.
- Das Netzkabel sollte so kurz wie möglich sein, um Unfall- und Stolpergefahren durch lange Kabel zu vermeiden.
- Das Gerät darf nicht betrieben werden, wenn das Netzkabel oder der Gerätestecker schadhaft ist, eine Störung vorliegt oder das Gerät fallen gelassen bzw. auf irgendeine Weise beschädigt wurde.
- Ein beschädigtes Netzkabel muss von einem qualifizierten Elektriker durch ein geeignetes neues Kabel ersetzt werden, das über die Dualit-Hotline unter +44 (0)1293 652 500 erhältlich ist.
- Zum Abtrennen vom Netz alle Funktionsschalter auf „Aus!“ stellen und Stecker aus der Wandsteckdose ziehen.

ou semi-profissionais, ou caso não seja utilizado em conformidade com estas instruções, a Garantia perde a validade e a Dualit recusa qualquer responsabilidade pelos danos causados.

**Segurança eléctrica**

- Verifique se a voltagem assinalada no aparelho corresponde à voltagem da corrente.
- NOTA:** se a ficha do cabo de alimentação apresentar algum corte, deve ser imediatamente eliminada. É perigoso inserir uma ficha com cortes numa tomada 13 A.
- Nunca use a ficha sem a tampa do fusível estar colocada. Certifique-se de que o fusível de substituição tem o mesmo valor de intensidade do fusível original. Os fusíveis de substituição estão disponíveis e devem ser aprovados pela ASTA de acordo com a norma BS1362.
- É fornecido um cabo de alimentação mais curto para reduzir os riscos resultantes de este ficar enredado ou de se tropeçar num cabo mais longo.
- Não utilize qualquer aparelho que tenha um cabo ou uma ficha danificados, ou após avaria do aparelho ou quando tenha sido de alguma forma danificado ou deixado cair.
- Se o cabo de alimentação estiver danificado, deve ser substituído por um electricista competente utilizando um cabo adequado disponível através da linha de Apoio ao Cliente da Dualit ligando para o número +44 (0)1293 652 500
- Para o desligar, desligue qualquer controlo e remova a ficha da tomada.
- Desligue a base da tomada quando não estiver a ser utilizada ou antes de a mover e limpar.

- Placér kedlen korrekt på den strømførende sokkel, inden du tænder den.
- For at undgå elektrisk stød må strømkablet, stikket, den strømførende sokkel og kedlen ikke nedsænkes i vand eller andre væsker.
- Ikkedlen må kun bruges med den originale strømførende sokkel og omvendt.
- Flyt ikke kedlen, mens den er tændt.

**Generel sikkerhed**

- BEMÆRK:** Når du løfter kedlen fra den strømførende sokkel, vil overfladen af soklen være fugtig. Dette er den damp, der får kedlen til at slukke automatisk, og som derefter kondenseres og forsvinder ud gennem åbningerne på undersiden af kedlen. Dette er helt normalt og bør ikke give grund til bekymning eller returnering af kablet.
- Brug ikke kedlen, hvis vandfilteret ikke sidder korrekt.
- Dette apparat må kun bruges på et sted med god ventilation.
- Må ikke bruges uden at lukke låget.
- Må ikke fyldes via hældetuden.
- Hold kedlen i opret position, når den fyldes (maks. hældning 15°).
- Der skal være mindst 250 ml vand i kedlen ved brug, og bunden af kedlen skal være dækket.
- Placér ikke kedlen, den strømførende sokkel eller strømkablet på eller i nærheden af en varm overflade, et varmt blus eller en gasbrænder.

- Bei Nichtgebrauch, vor dem Umstellen und vor dem Reinigen den Stecker des Sockels aus der Wandsteckdose ziehen.
- Vor dem Einschalten überprüfen, ob der Wasserkocher richtig auf dem Sockel sitzt.
- Zum Schutz vor Gefahren, die von elektrischen Geräten ausgehen können, dürfen Netzkabel, Gerätestecker, Sockel oder Wasserkocher niemals in Wasser oder andere Flüssigkeiten eingetaucht werden.
- Den Wasserkocher nur mit dem mitgelieferten Sockel verwenden (und umgekehrt).
- Den Wasserkocher nicht bewegen, während er eingeschaltet ist.

**Allgemeine Sicherheit**

- HINWEIS:** Beim Herunterheben des Wasserkochers vom Sockel sind an der Oberfläche des Sockels Feuchtigkeitstropfen sichtbar. Hierbei handelt es sich um den Dampf, der das automatische Abschalten des Wasserkochers auslöst – der Dampf kondensiert und wird durch Öffnungen an der Unterseite des Wasserkochers freigesetzt. Solch eine Kondensation ist völlig normal und gibt keinen Anlass zu Bedenken oder gar für eine Reklamation des Wasserkochers.
- Den Wasserkocher nur mit ordnungsgemäß eingesetztem Wasserfilter betreiben.
- Dieses Gerät sollte nur an einem trockenen, gut durchlüfteten Ort betrieben werden.
- Nur mit geschlossenem Deckel betreiben.
- Nicht durch die Tülle befüllen.
- Den Wasserkocher beim Befüllen gerade halten (maximal 15° Neigung).

- Kedlen må kun bruges til opvarmning af vand. Anden brug kan resultere i personskade forårsaget af forkert brug.
- Fyld kun kedlen til lige under "max"-mærket på vandstandsindikatoren.
- Brug kun kedlen på en plan overflade.
- Løft kedlen fra den strømførende sokkel, inden du fylder vand i den eller hældr vand fra den.
- Fjern eller åbn ikke låget, mens vandet koger.
- Brug håndtaget og knapperne – rør ikke de varme overflader.
- Hvis kedlen er overfyldt, kan kogende vand sprøjte ud.
- Vær forsigtig, når du hælder vand fra kedlen – hæld langsomt, og vip ikke kedlen for meget.
- Når vandet koger, vil kedlen afgive varm damp. Der er risiko for skoldning, hvis du befinder dig inden for en afstand på 400 mm fra hældetuden.
- Vandet vil være meget varmt i et godt stykke tid efter opkogning og kan forårsage forbrændinger. Placér kedlen, den strømførende sokkel og strømkablet væk fra bordkanter og uden for børns rækkevidde.
- Lad kedlen køle helt af, inden du rengør den eller stiller den væk.
- Du må ikke opbevare kedlen i et lukket skab eller under skabe.

- Den Wasserkocher nur einschalten, wenn mindestens 250 ml Wasser enthalten ist. Der Boden muss bedeckt sein.
- Wasserkocher, Sockel und Netzkabel von heißen Flächen, Kochfeldern und Gasbrennern fernhalten.
- Den Wasserkocher nicht für andere Zwecke als zum Erhitzen von Wasser benutzen. Missbrauch könnte zu Verletzungen führen.
- Den Wasserkocher höchstens bis zum unteren Rand der Max-Markie an der Wasserstandsanzeig mit Wasser füllen.
- Den Wasserkocher nicht auf geneigten Oberflächen betreiben.
- Den Wasserkocher vor dem Befüllen oder Ausgießen vom Sockel herunternehmen.
- Den Deckel nicht anheben oder entfernen, während das Wasser kocht.
- Das Gerät an den Griffen oder Knöpfen berühren, nicht an heißen Flächen.
- Ist der Wasserkocher überfüllt, könnte siedendes Wasser austreten.
- Vorsicht beim Ausgießen – langsam gießen und den Wasserkocher nicht zu stark neigen.
- Beim Kochen tritt heißer Dampf aus dem Wasserkocher. Mindestens 40 cm Abstand von der Tülle halten, um Verbrühungsgefahr zu vermeiden.
- Nach dem Sieden bleibt das Wasser noch lange Zeit heiß und kann eine Verbrühungsgefahr darstellen. Wasserkocher, Sockel und Netzkabel von den Kanten der Arbeitsflächen fernhalten. Sie müssen außerhalb der Reichweite von Kindern sein.
- Den Wasserkocher vor dem Reinigen und Verstauen vollständig abkühlen lassen.

- Não use o jarro para qualquer outro fim que não seja aquecer água. Caso contrário, pode provocar lesões devido a utilização indevida.
- Não encha acima da marca "máx." no indicador de nível de água.
- Não utilize o jarro num plano inclinado.
- Retire o jarro da base antes de o encher ou despejar.
- Não remova nem abra a tampa enquanto a água estiver a ferver
- Utilize pegas ou puxadores – não toque em superfícies quentes.
- Se encher o jarro em demasia, pode ocorrer projecção de água a ferver.
- Tenha cuidado ao servir – sirva lentamente e não incline demasiado o jarro.
- Ao ferver, o jarro irá emitir vapor quente. Poderá escaldar-se se estiver a 400 mm do bico.
- A água permanecerá quente durante um período de tempo considerável após ferver, o que pode representar perigo de queimadura. Mantenha o jarro, a base e o cabo de alimentação afastados da extremidade do balcão da cozinha e fora do alcance das crianças.
- Deixe que o jarro arrefeça totalmente antes de o limpar e arrumar.
- Não guarde nem utilize em garagens nem por debaixo de armários.
- Não use em casas de banho nem no exterior.
- Certifique-se de que a tampa está totalmente fechada antes de ligar o jarro, caso contrário poderá não se desligar correctamente

- Apparatet må ikke bruges på badeværelser eller uendørs.
- Låget skal være helt lukket, før kedlen tændes, for at sikre, at den slukker korrekt.
- Må ikke anvendes, hvis den tapes, er revnet eller beskadiget.
- Brug af tilbehør, der ikke er anbefalet af Dualit, kan resultere i brand, elektrisk stød eller personskade.
- Brug ikke skuresvamp eller andre slibende rengøringsmidler på apparatets hoveddel.
- ADVARSEL:** For at undgå skade på apparatet må der ikke bruges alkaliske rengøringsmidler. Rengør kedlen med en blød klud og mild sæbe.
- Der er risiko for skoldning, hvis låget åbnes under opkogning, og kedlens hoveddel bliver varm.
- Undgå dampen fra hældetuden under og efter betjening. Risiko for skoldning.
- Kog ikke kedlen, hvis den er fyldt med alkalkningsmiddel.
- Denne kedel har tærkogningsbeskyttelse. Hvis kedlen tændes ved et uheld, uden at der er vand i, slukker tærkogningssikringen for varmelegemet, så skade på kedlen undgås. Lad kedlen køle ned i cirka 10 minutter, løft den, og fyld den op som normalt. Herefter er kedlen igen klar til brug. **BEMÆRK:** Hvis der dannes pletter på opvarmningspladerne, kan de let fjernes ved at afkalke kedlen.

<div style="text-align: center;"><b>Register my appliance</b></div> <div style="text-align: center;"><b>HUSK AT REGISTRERE DIN KEDEL</b></div> <div style="text-align: center;">WWW.DUALIT.COM/REGISTER</div> <div style="text-align: center;">ELLER MED POSTEN</div>
<div style="text-align: center;"><b>Register my appliance</b></div> <div style="text-align: center;"><b>NICHT VERGESSEN REGISTRIEREN SIE IHREN WASSERKOCHER</b></div> <div style="text-align: center;">WWW.DUALIT.COM/REGISTER</div> <div style="text-align: center;">ODER PER POST</div>

- Não utilize se tiver caído, apresentar fissuras ou danos.
- A utilização de acessórios não recomendados pela Dualit pode resultar em incêndio, choque eléctrico e lesões.
- Não utilize um esfregão nem produtos de limpeza abrasivos na estrutura do aparelho.
- CUIDADO:** para evitar danos no aparelho, não utilize agentes de limpeza alcalinos. Quando limpar, use um pano macio e um detergente suave.
- Podem ocorrer queimaduras se abrir a tampa durante o ciclo de fervura e a estrutura do jarro atingirá temperaturas elevadas.
- Evite a saída de vapor pelo bico durante e após o funcionamento. Risco de queimaduras.
- Este jarro está equipado com um sistema de protecção contra fervura em seco. Se o jarro for ligado acidentalmente sem conter água, o dispositivo de protecção contra fervura em seco desliga o elemento de aquecimento para evitar danos no jarro. Aguarde aproximadamente 10 minutos para deixar o jarro arrefecer, levante e volte a encher normalmente. O jarro está agora pronto a ser utilizado. **NOTA:** caso se verifique a descoloração das placas de aquecimento, é possível resolver facilmente o problema através da descalcificação do jarro.
- Nunca utilize o jarro sem os painéis correctamente montados

- Kedlen må aldrig bruges, når panelerne ikke er samlet korrekt

### GEM DENNE BRUGSANVISNING

Dualit Ltd. forbeholder sig ret til at ændre produktspecifikationen uden varsel med henblik på at forbedre produktet. Tegningerne er kun til illustrationsformål. Din model ser muligvis anderledes ud.

**ANVISNINGER VEDRØRENDE MILJØBESKYTTELSE**

Dette produkt må ikke bortskaffes som almindeligt husholdningsaffald ved aflutningen af produktets levetid. Indlever produktet til et indsamlingssted for genbrug af elektriske og elektroniske apparater. Symbolet på produktet, brugsanvisningen eller emballagen indeholder oplysninger om metoderne til bortskaffelse. Materialerne kan genbruges som anvist på afmærkningerne. Ved genbrug, genanvendelse af materialer eller andre former for genanvendelse af gamle apparater bidrager du væsentligt til beskyttelse af miljøet. Henvend dig til kommunens administration for at få oplyst den godkendte bortskaffelsesfacilitet.

<div style="text-align: center;"><b>Register my appliance</b></div> <div style="text-align: center;"><b>HUSK AT REGISTRERE DIN KEDEL</b></div> <div style="text-align: center;">WWW.DUALIT.COM/REGISTER</div> <div style="text-align: center;">ELLER MED POSTEN</div>
---

BEACHTEN: Sollten sich die Heizplatte verfärbt haben, kann die Verfärbung durch Entkalken des Wasserkochers beseitigt werden.

### BEWAHREN SIE DIESE BEDIENUNGSANLEITUNG GUT AUF

Dualit Ltd. behält sich im Interesse der Produktverbesserung das Recht vor, die Produktspezifikation ohne Vorankündigung zu ändern. Alle Abbildungen sind lediglich Beispiele. Ihr Modell kann von den Abbildungen abweichen.

**HINWEISE ZUM UMWELTSCHUTZ**

Das Gerät darf nicht mit dem normalen Haushaltsmüll entsorgt werden. Geben Sie es bei einer Sammelstelle für Elektrogeräte zum Recycling ab. Geeignete Entsorgungsverfahren sind dem Symbol auf dem Produkt, der Gebrauchsanleitung oder der Verpackung zu entnehmen. Die Materialien sind gemäß ihrer Kennzeichnung recycelbar. Durch Recycling, Werkstoffrecycling und andere Formen der Wiederverwertung von Altgeräten leisten Sie einen wichtigen Beitrag zum Umweltschutz. Die Anschrift der nächstgelegenen Sammelstelle für Altgeräte erfahren Sie bei Ihrer zuständigen Behörde.

<div style="text-align: center;"><b>Register my appliance</b></div> <div style="text-align: center;"><b>NICHT VERGESSEN REGISTRIEREN SIE IHREN WASSERKOCHER</b></div> <div style="text-align: center;">WWW.DUALIT.COM/REGISTER</div> <div style="text-align: center;">ODER PER POST</div>
---

### GUARDE ESTAS INSTRUÇÕES

Com a finalidade de melhorar os nossos produtos, Dualit Ltd. reserva-se o direito de alterar as especificações do produto sem aviso prévio. Todas as ilustrações servem apenas como referência; o seu modelo pode ser diferente das ilustrações apresentadas.

**INSTRUÇÕES RELATIVAS A PROTECÇÃO AMBIENTAL**

Não elimine este produto juntamente com o lixo doméstico comum no final do ciclo de vida útil. Entregue-o num ponto de recolha para a reciclagem de aparelhos eléctricos e electrónicos. O símbolo no produto, as instruções de utilização ou a embalagem irão informá-lo sobre os métodos de eliminação. Os materiais são recicláveis conforme indicado na respectiva marcação. Ao reciclar, a reciclagem do material ou outras formas de reutilização de aparelhos usados está a fazer uma importante contribuição para proteger o nosso ambiente. Informe-se junto da administração local para saber quais os locais de eliminação autorizados.

<div style="text-align: center;"><b>Register my appliance</b></div> <div style="text-align: center;"><b>NÃO SE ESQUEÇA DE REGISTRAR O SEU JARRO</b></div> <div style="text-align: center;">WWW.DUALIT.COM/REGISTER</div> <div style="text-align: center;">OU VIA POSTAL</div>
---

## ARCHITECT TOASTERS

DUALIT.COM/ARCHITECT



<div style="text-align: center;"><b>Register my appliance</b></div> <div style="text-align: center;"><b>NICHT VERGESSEN REGISTRIEREN SIE IHREN WASSERKOCHER</b></div> <div style="text-align: center;">WWW.DUALIT.COM/REGISTER</div> <div style="text-align: center;">ODER PER POST</div>
---

<div style="text-align: center;"><b>Register my appliance</b></div> <div style="text-align: center;"><b>NÃO SE ESQUEÇA DE REGISTRAR O SEU JARRO</b></div> <div style="text-align: center;">WWW.DUALIT.COM/REGISTER</div> <div style="text-align: center;">OU VIA POSTAL</div>
---

DK Architect-kedel  
Brugsanvisning

DE Wasserkocher "Architect"  
Bedienungsanleitung

PT Jarra Architect  
Manual de Instruções

**Dualit**® Dualit Limited County Oak Way Crawley West Sussex RH11 7ST Telephone: +44 (0) 1293 652 500 Facsimile: +44 (0) 1293 652 555 Email: info@dualit.com Web: www.dualit.com



DK/DE/PT-C

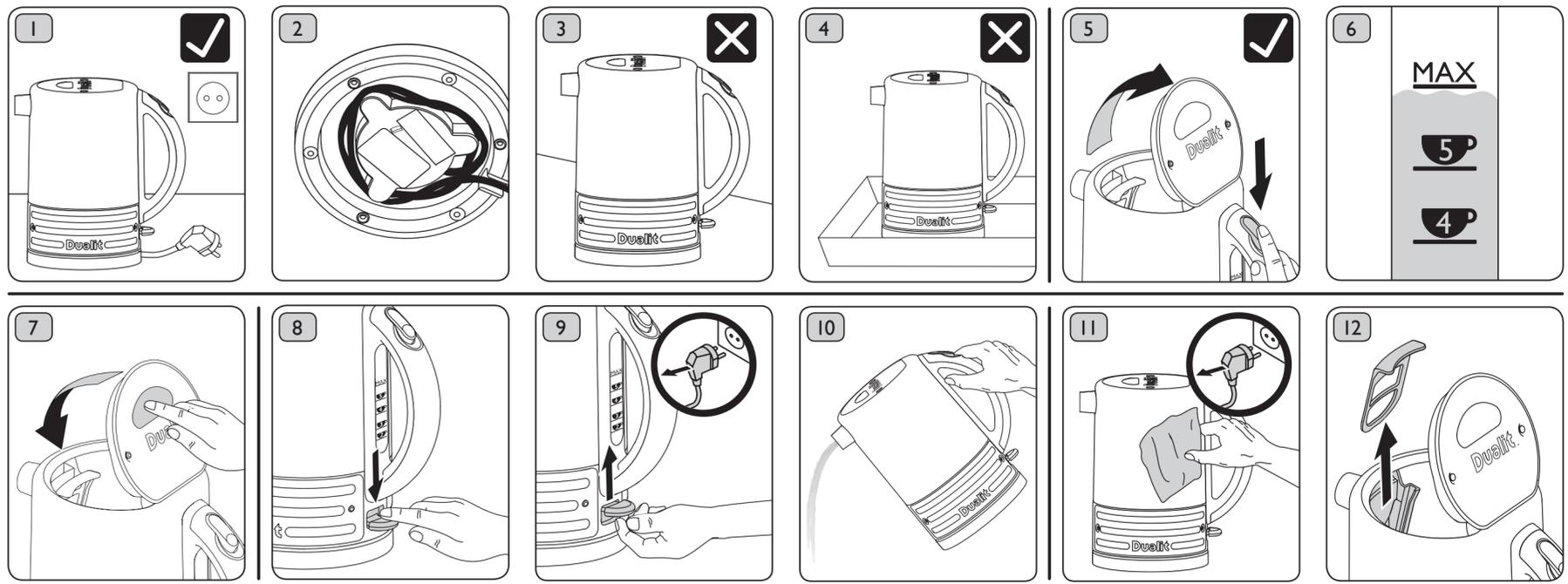
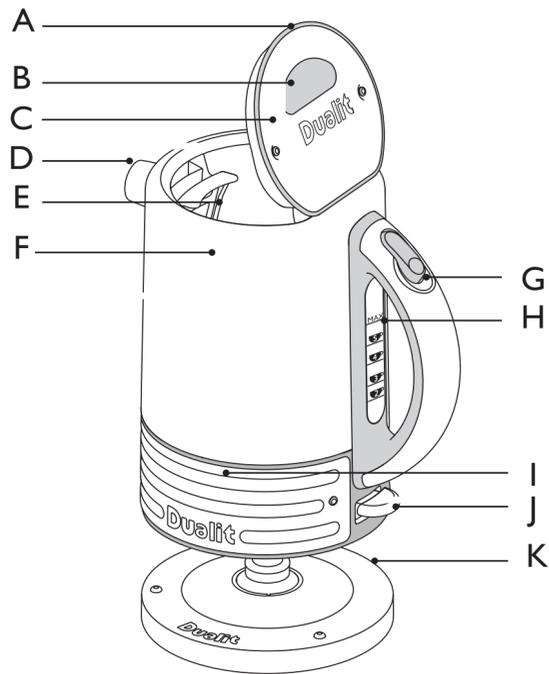

## DK

- A. LÅG  
B. VARMEBESTANDIGT PANEL  
C. LÅGPANEL  
D. HÆLDETUD  
E. VANDFILTER  
F. HOVEDDEL I RUSTFRIT STÅL  
G. ÅBNING AF LÅG  
H. VANDSTANDSVINDUE  
I. PANEL TIL HOVEDDEL  
J. TÆND/SLUK-KNAP  
K. STRØMFØRENDE SOKKEL

Illustrationerne kan afvige fra dit produkt  
HUSK AT  
REGISTRERE DIN KEDEL  
WWW.DUALIT.COM/REGISTER

## KLARGØRING

**1 PLACERING**  
Placér kedlen så tæt på stikkontakten som muligt. Når kedlen er i brug, må den ikke placeres neden under køkkenskabe. **DU MÅ IKKE OPBEVARE KEDLEN I ET LUKKET SKAB ELLER UNDER SKABE.**

**2 LEDNINGSOPBEVARING**  
Ledningen skal være så kort som muligt. Viki overflødig ledning omkring ledningsopbevaringen i bunden af kedlen.

## 3 PLAN OVERFLADE

Brug kun kedlen på en plan overflade

## 4 IKKE PÅ EN BAKKE

Kedlen må ikke bruges på en bakke.

## OPFYLDNING AF KEDLEN

**ADVARSEL: HVIS VANDET LIGE HAR KOGT, VIL KEDLEN VÆRE FULD AF DAMP, SOM STIGER OP, SÅ SNART LÅGET ÅBNES.**  
**6 FYLD VAND I**  
Fyld vand i kedlen gennem det åbne låg. Brug mindst én kop vand (250 ml). Vandstanden skal være under "max"-mærket.

## UNDER OG EFTER BETJENING. RISIKO FOR SKOLDNING.

**5 ÅBN LÅGET**  
Tryk på knappen på håndtaget for at åbne låget.

**ADVARSEL: HVIS VANDET LIGE HAR KOGT, VIL KEDLEN VÆRE FULD AF DAMP, SOM STIGER OP, SÅ SNART LÅGET ÅBNES.**

**6 FYLD VAND I**  
Fyld vand i kedlen gennem det åbne låg. Brug mindst én kop vand (250 ml). Vandstanden skal være under "max"-mærket.

Spar på strømmen, og kog kun den mængde vand, du skal bruge. Hold altid kedlen i opret position, når den fyldes. Vip ikke kedlen bagover. **Overfyld ikke kedlen, eller fyld ikke kedlen gennem hældetuden.**

## 7 LUK LÅGET

Luk låget ved hjælp af det varmebestandige panel.

**ADVARSEL: HVIS VANDET LIGE HAR KOGT, ER LÅGET VARMT. BRUG DET VARMEBESTANDIGE PANEL TIL AT LUKKE LÅGET.**

## KOGNING AF VAND

**8 TÆND**  
Tilslut kedlen til stikkontakten. Skub „tænd/sluk“-knappen ned. Tænd/sluk-lyset oplyses, og kedlen begynder at opvarme vandet. Hvis kedlen tændes ved et uheld, uden at der er vand i, slukker tørkogningssikringen for varmelegemet, så skade på kedlen undgås.

**9 SLUK**  
Kedlen slukker automatisk, når vandet har kogt og lyset slukkes.

Skub "tænd/sluk"-knappen op for at slukke, før vandet har kogt.

## Træk altid strømstikket ud efter hver brug.

**10 HÆLDNING**  
Fjern kedlen fra den strømførende sokkel. Når kedlen fyldes eller bæres, må den ikke vippes bagover, da vand derved kan passere igennem dampslangen til kontrolområdet. Lad kedlen tørre, inden den bruges igen, hvis dette sker. For at undgå vandspøjt skal du vente 10 sekunder, fra vandet har kogt, og derefter hælde langsomt. Vip ikke kedlen for meget.

**BESKYTTELSE IMOD TØRKOGLING**  
Hvis kedlen ved et uheld tændes

uden vand i, slukker tørkogningssikringen for varmelegemet, således at skade på kedlen undgås. Hvis sikringen aktiveres, skal du vente cirka 10 minutter på, at kedlen køler af, løfte og fylde den igen som vanligt. Kedlen er nu klar til brug igen. **BEMÆRK:** Hvis varmepladerne er blevet misfarvede, kan misfarvningen nemt fjernes ved at afkalke kedlen.

## RENGØRING OG VEDLIGEHOLDELSE

**BEMÆRK! TRÆK STIKKET UD, NÅR APPARATET IKKE ER I BRUG.**

**11 HOVEDDEL**  
Træk stikket ud, og lad kedlen køle helt ned, inden den rengøres. Fjern kedlen fra den strømførende sokkel. Tør yder- og indersiden på kedlen af med en fugtig klud. Alle stikforbindelser og stik skal holdes tørre. Nedsænk ikke kedlen eller den strømførende sokkel i vand eller andre væsker. Anvend ikke skrappere rengøringsmidler eller skuremidler.

**12 VANDFILTER**  
Træk stikket ud, og lad kedlen køle ned. Åbn låget. Hold fast i det øverste af filteret, træk det op og ud af kedlen. Skyl under

vandhænder, og vask forsigtigt med en blød børste. Skyl kedlen med rent vand. Sæt filteret i igen ved at rette det ind efter rillerne i filterholderen, sæt det i og tryk det tilbage på plads. **BRUG IKKE KEDLEN, HVIS VANDFILTERET IKKE SIDDER KORREKT.**

## REGELMÆSSIG AFKALKNING

Brug afkalkningsprodukter, der er godkendt til køkkenapparater. Disse kan købes på internettet eller i de fleste supermarkeder eller stormagasiner. Brug i henhold til vejledningen på produktet.

Følg disse få enkle trin for at minimere kalkaflejringer i kedlen. Tøm altid kedlen for vand efter brug. Lad ikke vand stå i kedlen natten over. Brug filtreret vand i stedet for postevand. Afkalk kedlen jævnligt, mindst en gang om måneden. Hvis du bor i et område med hårdt vand, skal du måske afkalke hyppigere. Skyl kedlen efter afkalkning, og skyl den mindst 3 gange med rent vand. Fyld den igen med rent vand, kog vandet, og hæld det kogte vand ud. **HVIS DETTE IKKE GØRES, KAN DET MEDFØRE PERSONSKADE. KOG IKKE KEDLEN, HVIS DEN ER FYLDT MED AFKALKNINGSMIDDEL.**

## FEJLFINDING

### Min kedel slukker ikke

1. Der kan sidde kalk på indersiden af kedlen. Afkalk din kedel regelmæssigt (se rengøring og vedligeholdelse).
2. Kontrollér, at låget lukker tæt under brug.
3. Vand kan være løbet ned i dampslangen under opfyldning. Du kan have overfyldt kedlen, vippet kedlen under opfyldning eller fyldt den igennem hældetuden. Lad kedlen stå i 24 timer, så den tørrer fuldstændigt.

## DE

- A. DECKEL  
B. WÄRMEISOLIERTER PUNKT  
C. DECKELBLENDE  
D. TÜLLE  
E. WASSERFILTER  
F. GEHÄUSE AUS EDELSTAHL  
G. DECKELÖSNER  
H. WASSERSTANDSANZEIGE  
I. GEHÄUSEBLENDE  
J. EIN/AUS-SCHALTER  
K. SOCKEL

Das Produkt kann von den gezeigten Abbildungen abweichen.

NICHT VERGESSEN:  
REGISTRIEREN SIE IHREN WASSERKOCHER  
WWW.DUALIT.COM/REGISTER

## AUFSTELLUNG

**1 POSITION**  
Stellen Sie den Wasserkocher so nahe wie möglich an einer Wandsteckdose auf. Im Gebrauch darf der Wasserkocher nicht unter Hängeschränken stehen. **WASSERKOCHER NICHT IN EINEM GERÄTESCHRANK ODER UNTER HÄNGESCHRÄNKEN AUFBEWAHREN ODER VERWENDEN.**

**2 KABELFACH**  
Das Netzkabel sollte so kurz wie möglich sein. Wickeln Sie überflüssiges Kabel um die Kabelaufwicklung unter dem Sockel des Wasserkochers.

## 3 NEIGUNG

Verwenden Sie das Gerät nicht auf geneigten Oberflächen.

## 4 KASTEN

Verwenden Sie das Gerät nicht in einem Kasten.

## BEFÜLLEN DES WASSERKOCHERS

**VORSICHT: KURZ NACH DEM SIEDEN DES WASSERS IST DER WASSERKOCHER VOLLER DAMPF, DER BEIM ÖFFNEN DES DECKELS ENTWEICHT.**  
**VERMEIDEN SIE DEN DAMPF, DER WÄHREND DES BETRIEBS UND DANACH AUS DER TÜLLE AUSTRITT. VERBRÜHUNGSGEFAHR!**

## 5 DECKEL ÖFFNEN

Drücken Sie den Knopf am Griff, um den Deckel zu öffnen. **VORSICHT: KURZ NACH DEM SIEDEN DES WASSERS IST DER WASSERKOCHER VOLLER DAMPF, DER BEIM ÖFFNEN DES DECKELS ENTWEICHT.**

**6 WASSER EINFÜLLEN**  
Befüllen Sie den Wasserkocher durch den geöffneten Deckel. Es muss mindestens eine Tasse Wasser (250 ml) eingefüllt sein, aber der Wasserkocher muss unterhalb der Max.-Marke liegen. Sparen Sie Energie – kochen Sie nur so viel Wasser, wie Sie benötigen. Halten Sie den Wasserkocher beim Befüllen stets gerade. Kippen Sie ihn nicht nach hinten. Füllen Sie nicht zu viel Wasser ein und

verwenden **Sie zum Befüllen niemals die Tülle.**

**7 DECKEL SCHLIESSEN**  
Schließen Sie den Deckel, indem Sie ihn am wärmeisolierten Punkt nach unten drücken.

**VORSICHT: FALLS DAS WASSER GERADE GEKOCHT HAT, IST DER DECKEL HEISS. BERÜHREN SIE IHN NUR AM WÄRMEISOLIERTEN PUNKT.**

## SIEDEN DES WASSERS

## 8 EINSCHALTEN

Schließen Sie den Wasserkocher an die Steckdose an. Drücken Sie den Ein/Aus-Schalter herunter. Die Betriebsanzeige leuchtet auf und der

Wasserkocher beginnt das Wasser zu erhitzen. Wird der Wasserkocher versehentlich eingeschaltet, obwohl er kein Wasser enthält, schaltet der Trockenschutz das Heizelement automatisch ab, um Schäden am Wasserkocher zu verhindern.

**9 AUSSCHALTEN**  
Wenn das Wasser zu sieden beginnt, schaltet sich der Wasserkocher automatisch aus und die Neonlampe erlischt. Stellen Sie den Ein/Aus-Schalter nach oben, um den Wasserkocher vor dem Sieden auszuschalten. **Ziehen Sie nach Gebrauch immer den Netzstecker.**

**10 AUSGIESSEN**  
Nehmen Sie den Wasserkocher vom Sockel herunter. Kippen Sie

den Wasserkocher beim Einfüllen oder Tragen nicht nach hinten, weil dadurch Wasser durch die Dampfleitung in den Bereich der Elektronik gelangen könnte. Sollte dies trotzdem versehentlich geschehen, müssen Sie den Wasserkocher vor dem nächsten Gebrauch trocknen lassen. Warten Sie nach dem Siedevorgang 10 Sekunden und gießen Sie das Wasser anschließend langsam aus, um Spritzer zu vermeiden. Neigen Sie den Wasserkocher nicht zu stark.

**TROCKENGESCHUTZ**  
Wird der Wasserkocher versehentlich ohne Wasser eingeschaltet, schaltet der Trockenschutz das Heizelement automatisch ab, um Schäden am Wasserkocher zu verhindern. Würde der Schutz aktiviert, warten Sie circa 10 Minuten, bis

der Wasserkocher abgekühlt ist, und füllen Sie ihn dann ganz normal mit Wasser auf. Der Wasserkocher ist jetzt wieder einsatzbereit. **HINWEIS:** Sollten die Heizplatten Verfärbungen aufweisen, lassen sich diese problemlos durch Entkalken Ihres Wasserkochers entfernen.

## REINIGUNG & PFLEGE ACHTUNG!

**ZIEHEN SIE DEN NETZSTECKER, WENN DAS GERÄT NICHT IN GEBRAUCH IST.**

## 11 GEHÄUSE

Ziehen Sie vor dem Reinigen den Netzstecker und lassen Sie den Wasserkocher vollständig abkühlen. Nehmen Sie den Wasserkocher vom Sockel herunter.

Wischen Sie den Wasserkocher innen und außen mit einem feuchten Tuch ab. Stellen Sie sicher, dass all Stecker und Anschlussbuchsen trocken bleiben. Tauchen Sie den Wasserkocher oder Sockel niemals in Wasser oder andere Flüssigkeiten ein. Benutzen Sie keine scharfen oder scheuernden Reinigungs- oder Lösemittel.

## 12 WASSERFILTER

Ziehen Sie den Netzstecker und lassen Sie den Wasserkocher abkühlen. Öffnen Sie den Deckel. Fassen Sie den Filter oben an und ziehen Sie ihn vorsichtig nach oben aus dem Wasserkocher heraus. Spülen Sie ihn unter fließendem Wasser aus und bürsten Sie ihn dabei mit einer weichen Bürste sanft ab. Spülen Sie den Wasserkocher mit frischem Wasser aus.

Um den Filter wieder einzusetzen, richten Sie die Seiten des Filters auf die Nuten im Filterhalter aus und schieben ihn langsam nach unten in seine ursprüngliche Position.

## BETREIBEN SIE DEN WASSERKOCHER NUR MIT ORDNUNGSGEMÄSS EINGESETZTEM WASSERFILTER.

## REGELMÄSSIG ENTKALKEN

Verwenden Sie Entkalker, die für Küchengeräte geeignet sind. Sie sind über das Internet sowie in den meisten Supermärkten und Kaufhäusern erhältlich. Befolgen Sie jeweils die Anleitung auf der Packung. **Beherrigen Sie die folgenden Empfehlungen, um Kalkablagerungen in**

Ihrem Wasserkocher möglichst gering zu halten. Leeren Sie den Wasserkocher nach jedem Gebrauch, lassen Sie kein Wasser über Nacht im Wasserkocher stehen. Verwenden Sie gefiltertes Wasser anstelle von Leitungswasser. Entkalken Sie den Wasserkocher regelmäßig, jedoch mindestens einmal im Monat. Wenn Sie in einer Gegend mit hartem Wasser leben, ist ggf. häufigeres Entkalken nötig. Leeren Sie den Wasserkocher nach dem Entkalken und spülen Sie ihn mindestens 3 Mal mit frischem Wasser aus. Füllen Sie dann erneut Wasser ein, bringen Sie es zum Sieden und gießen Sie das abgekochte Wasser weg. **DIE MISSACHTUNG DIESER ANWEISUNG KÖNNTE ZU VERLETZUNGEN FÜHREN. BRINGEN SIE DEN WASSERKOCHER NICHT**

## ZUM SIEDEN, WENN ER EINE ENTKALKERLÖSUNG ENTHÄLT.

## FEHLERBEHEBUNG

### Mein Wasserkocher schaltet sich nicht aus.

1. Möglicherweise hat sich Kalk im Wasserkocher angesammelt. Entkalken Sie Ihren Wasserkocher regelmäßig (siehe „Reinigung und Pflege“).
2. Stellen Sie sicher, dass der Deckel während des Gebrauchs fest geschlossen ist.
3. Beim Einfüllen ist u. U. Wasser in die Dampfleitung gedrungen. Sie haben den Wasserkocher entweder überfüllt, beim Einfüllen gekippt oder durch die Tülle aufgefüllt. Lassen Sie den Wasserkocher 24 Stunden lang völlig austrocknen.

## PT

- A. TAMPA  
B. SUPERFÍCIE DE TOQUE  
C. PAINEL DA TAMPA  
D. BICO  
E. FILTRO DE ÁGUA  
F. CORPO EM AÇO INOXIDÁVEL  
G. LIBERTAÇÃO DA TAMPA  
H. ÓCULO PARA VISUALIZAÇÃO  
I. PAINEL DO CORPO  
J. BOTÃO ON/OFF  
K. BASE DE ALIMENTAÇÃO

As ilustrações podem ser diferentes do produto real

NÃO SE ESQUEÇA DE REGISTRAR O SEU JARRO  
WWW.DUALIT.COM/REGISTER

## INSTALAÇÃO

**1 POSIÇÃO**  
Coloque o jarro o mais próximo possível de uma tomada. Quando estiver a utilizar o jarro, certifique-se de que este não está colocado por baixo de armários de cozinha. **NÃO GUARDE NEM UTILIZE O JARRO EM GARAGENS OU POR DEBAIXO DE ARMÁRIOS.**

**2 ARRUMAÇÃO DO CABO**  
Utilize o cabo mais curto possível. Enrole o cabo em excesso na zona de arrumação de cabo na base do jarro.

## 3 PLANO INCLINADO

Não utilize o jarro num plano inclinado.

## 4 NÃO COLOCAR EM TABULEIROS

Não utilize em cima de um tabuleiro.

## ENCHER O JARRO

**ADVERTÊNCIA: SE O JARRO ACABOU DE FERVER, ESTARÁ CHEIO DE VAPOR QUE SAIRÁ LOGO QUE A TAMPA SEJA ABERTA. EVITE A SAÍDA DE VAPOR PELO BICO DURANTE E APÓS O FUNCIONAMENTO. RISCO DE QUEIMADURAS.**

## 5 ABRIR A TAMPA

Prima o botão na pega para abrir a tampa.

**ADVERTÊNCIA: SE O JARRO ACABOU DE FERVER, ESTARÁ CHEIO DE VAPOR QUE SAIRÁ LOGO QUE A TAMPA SEJA ABERTA.**

## 6 ENCHIMENTO

Encha o jarro através da abertura da tampa. Use no mínimo uma chávena de água (250 ml). O nível de água deve ficar abaixo da marca "máx.". Poupe energia; ferva apenas aquilo que necessitar. Mantenha o jarro na vertical e nivelado sempre que o encher. Não incline o jarro para trás. **Não encha demasiado**

## nem encha pelo bico.

## 7 FECHAR A TAMPA

Empurre a tampa para baixo utilizando a superfície de toque para fechar.

**ADVERTÊNCIA: SE O JARRO TIVER ACABADO DE FERVER, A TAMPA ESTARÁ QUENTE. UTILIZE A SUPERFÍCIE DE TOQUE PARA FECHAR A TAMPA.**

## FERVER ÁGUA

## 8 LIGAR

Ligue o jarro à tomada. Prima o botão „On/Off“ (Liga/Desliga) para baixo. O néon de ligada acende e o jarro começa a

aquecer. Se o jarro for ligado acidentalmente sem conter água, o dispositivo de ferver em seco irá desligar o elemento de aquecimento para evitar danos no jarro.

**9 DESLIGAR**  
O jarro irá desligar-se automaticamente após a água ter fervido e a luz néon apagar-se-á. Para desligar antes de a água ter fervido empurre o botão „On/Off“ (Liga/Desliga) para cima.

**Desligue sempre o jarro da tomada após a utilização.**

## 10 SERVIR

Retire o jarro da base de alimentação. Quando encher ou transportar o jarro, não o incline

para trás, pois pode fazer com que a água passe pelo tubo de vapor para a área de controlo. Caso tal aconteça, deve deixar secar o jarro antes de o utilizar novamente. Para evitar o risco de salpicos, quando o jarro tiver fervido, aguarde 10 segundos e sirva lentamente. Não incline o jarro demasiado.

**PROTECÇÃO FERVEM EM SECO**  
Se o jarro for acidentalmente ligado sem conter água, o dispositivo de ferver em seco irá desligar o elemento de aquecimento para evitar danos no jarro. Caso seja activado, aguarde aproximadamente 10 minutos para que o jarro arrefeça, levante-o e encha-o normalmente. O

jarro está pronto a ser utilizado novamente. **NOTA:** se tiver ocorrido descoloração das placas de aquecimento, esta pode ser facilmente eliminada descalcificando o jarro.

## LIMPEZA E CUIDADOS ATENÇÃO! DESLIGUE QUANDO NÃO ESTIVER A UTILIZAR.

## 11 A ESTRUTURA

Desligue da tomada e deixe que o jarro arrefeça completamente antes de o limpar. Retire o jarro da base de alimentação.

Limpe as superfícies exteriores e interiores do jarro com um pano húmido. Certifique-se de

que todas as ligações e tomadas se mantêm secas. Não mergulhe o jarro nem a base em água ou em qualquer outro líquido. Não utilize produtos de limpeza ácidos ou abrasivos nem dissolventes.

## 12 FILTRO DE ÁGUA

Desligue da tomada e deixe o jarro arrefecer. Abra a tampa. Segure a parte superior do filtro, puxe para cima e depois para fora do jarro. Lave debaixo da torneira ao mesmo tempo que esfrega cuidadosamente com uma escova macia. Lave o jarro com água limpa. Para substituir e alinhar o filtro com as ranhuras no suporte do filtro, insira e empurre para encaixar.

## NÃO UTILIZE O JARRO SE O FILTRO DE ÁGUA NÃO ESTIVER CORRECTAMENTE POSICIONADO.

## DESCALCIFICAR REGULARMENTE

Utilize produtos descalcificantes adequados para utensílios de cozinha, os quais estão disponíveis online ou na maioria dos supermercados ou grandes armazéns. Utilize em conformidade com as instruções na embalagem. Siga estes passos simples para minimizar a acumulação de cálcio no seu jarro: Esvazie o jarro após cada utilização; não deixe que a água fique no jarro de um

## RESOLUÇÃO DE PROBLEMAS

### O jarro não desliga

1. Poderá ter-se acumulado cálcio no interior do jarro. Descalcifique o seu jarro regularmente (consulte Limpeza e cuidados).
2. Verifique se a tampa está bem fechada durante a utilização.
3. Poderá ter-se infiltrado água no tubo de vapor ao encher. Poderá ter enchido demasiado ou inclinado o jarro durante o enchimento, ou poderá tê-lo feito através do bico. Deixe o jarro secar totalmente durante 24 horas.