



LĒVO[®] infüs

User Manual

LĒVO II





Welcome

Infusion is all about understanding a few basic concepts and then letting your imagination take over. LEVO empowers you to get creative.

We can't wait to see what you'll make!

If you have any trouble, never hesitate to reach out to us via the contact form on our website, LEVOoil.com, or from our app.

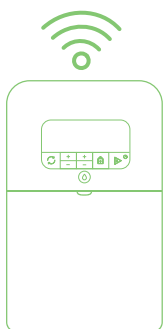

Want to access our Time & Temperature Calculator, discover new recipes, control your infusions wirelessly, and more?

Download the LEVO mobile app on Google Play or the iTunes App Store to get started.



LEVO[®]





Table of Contents

Welcome

Infuse
Dry
Activate

03

User Interface + What's in the Box?

07

Getting Started

08

Instructions for Routine Use

10

Cleaning & Storage

15

Important Safeguards

16

Troubleshooting

18

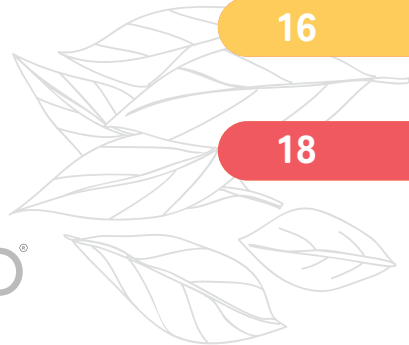

LEVO[®]

Infuse with LEVO

LEVO is designed for activating and infusing a range of botanical ingredients, so you can enjoy their flavor, nutrition, and wellness benefits in your everyday life.

High-end restaurants, global food companies, and independent chefs alike use infusion techniques to enhance food and experiment with flavors.

Skincare, beauty, and other wellness brands also use infusion to incorporate healing herbs into your routine. Unfortunately, most of these infused products are mass produced and can be over processed.

LEVO simplifies the process of home infusion, so it's easy to incorporate fresh or dried herbs, fruits, seeds, and more into virtually any recipe you'd like (sans preservatives, solvents, or additives).

First, some rules of the road from your friends at LEVO HQ...



Use the LEVO Time & Temperature Calculator on our app or website for recommended infusion settings.

Rules for the Road



Low & Slow

When in doubt, infuse at lower temperatures. This will ensure all the wholesome goodness (flavors, aromas, nutrition) of your ingredients remain intact.



Kinda like this

Coarse Grind

We recommend coarsely ground herbs, as opposed to finely ground, to prevent unwanted particles in your infusions and final creations.



Moisture is Not Your Friend

The moister the herb, the shorter the shelf life of your infusion. Consider using the **DRY** or **ACTIVATE** cycle before infusing to keep your infusion fresher, for longer (and always store finished infusions in a cool, dark place).



Less Refined is Better

When it comes to fats in your oil or butter, the more refined, the higher the smoke point and more neutral the taste. The less refined, the smoke point is lower and the taste is more flavorful. Plus, there is more added “good stuff” (like healthy fats, antioxidants, and vitamins).

Refinement is the process of separating different elements of a substance and distilling or processing it, so it no longer contains all of its original ingredients.

Example: White flour is refined, whole wheat flour is unrefined.

Dry with LEVO

Cooking with fresh herbs like basil, rosemary, or lavender? Consider using the **DRY CYCLE** to keep your infusion fresher, longer.

Drying your herbs before infusing them preserves flavor and removes moisture, increasing the shelf life of your final infusion.



Take care to use this setting only with botanicals and never with oil or butter in your reservoir.

Cycle:
Dry, Activate, Infuse

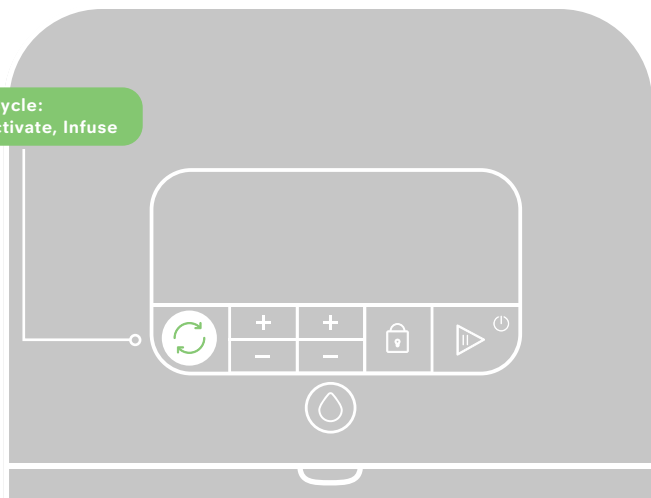

We recommend drying your herbs at 115°F/46°C for 3 hours.

Activate with LEVO

With **certain** botanical ingredients, properties of the plant can be activated with exposure to higher heat before infusing. This changes the molecular structure and elevates natural potency.

Take care to use this setting with botanicals only (and never with oil or butter in your reservoir), or you'll compromise your **special** ingredients.

Science rules!

This process transforms the construction of the molecule. Knowing this, you can control the potency of your infusions or create different effects using the ACTIVATE cycle.

Check online for more information on botanical activation.

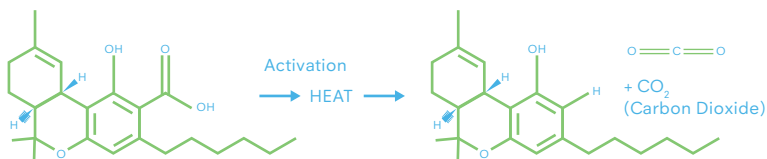

We recommend activating at
240°F/116°C for 30 minutes.

User Interface

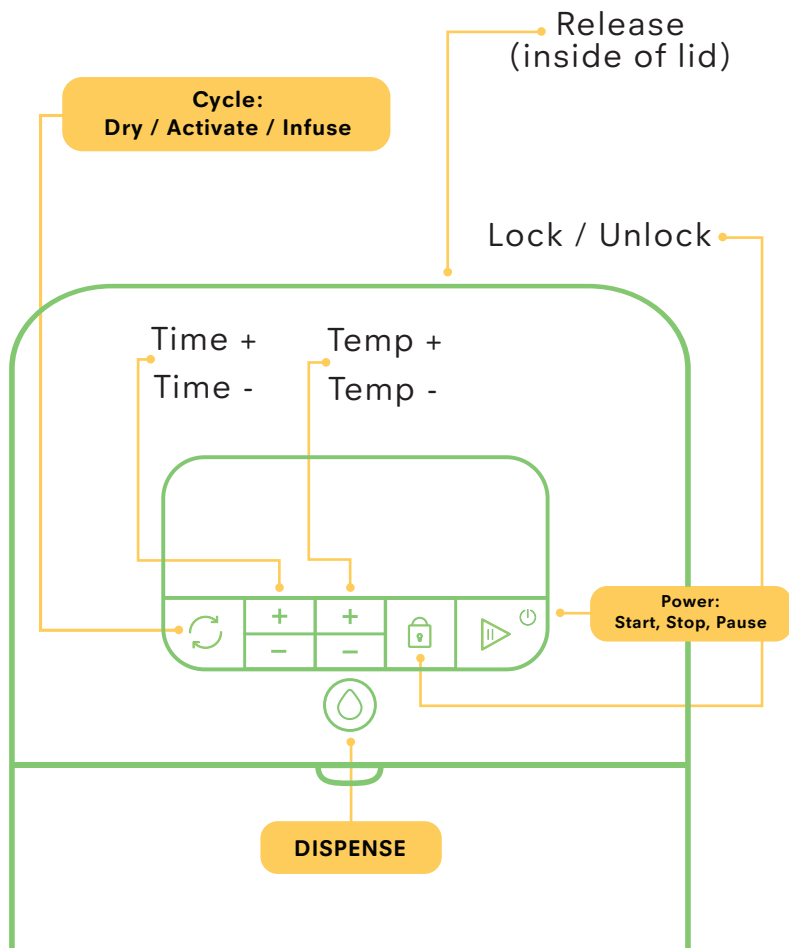

WHAT'S IN THE BOX?



Ceramic Coated
reservoir

+ SILICONE NOZZLE



Herb pod

+ CAP



Pod
Protector



Silicone
Stirrer

Getting Started

1. Plug the power cord into an electrical outlet.
2. Press and hold the **POWER** button to turn the machine on.
3. Open the lid by pressing down on it gently to release the latch.
4. Press and hold the **RELEASE** button to remove the reservoir along with all removable parts inside.
5. Rinse all removable parts with warm, soapy water and dry before placing back into your LEVO (see full cleaning instructions on page 15).
6. Make sure the silicone nozzle is securely re-attached to the reservoir spout. Hold down the **RELEASE** button while lowering the reservoir back into place, directing the nozzle through the dispense opening. Let go of the **RELEASE** button when the reservoir is securely in place.

BUTTON GUIDE



POWER



RELEASE

Getting Started

7. Place the magnetic stirrer on the center mark inside the reservoir.
8. Place the Herb Pod inside the reservoir (beside **PLACE POD HERE** guideline). Make sure you have placed your Pod Protector inside, flat against the bottom of your pod if you will be using the DRY or ACTIVATE cycles.
9. Press cycle button to select either **DRY**, **ACTIVATE**, or **INFUSE**.
10. Set your temperature reading to display in either Celsius or Fahrenheit. (Toggle between Celsius and Fahrenheit by holding down the temperature **+** and **-** buttons simultaneously).

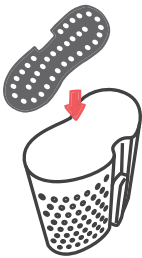

Take a seat herbs! This comfy cushion keeps heat delivered evenly and protects your botanicals during Dry and Activate cycles. It's safe to use to Infuse, too!

Start your cycles remotely with the app!

Your LEVO's screen displays  when connected, blinks when connection has been broken, and is invisible when it's ready to connect to a new network.

Routine Infusion Instructions

1. Press **POWER** to turn on. The LEVO should be set on a flat surface and stay put for the remainder of the process.
2. Open the lid by pressing down on it gently to release the latch and double - check that the reservoir is properly nested inside your LEVO (See “Getting Started” on page 8).
3. Remove your Herb Pod from the reservoir and add your ingredients. Make sure to not pack it too tightly, so that liquid can freely flow in and out. With the silicone cap securely on, place your packed Herb Pod in the designated spot in your reservoir (where it says **PLACE POD HERE**).
4. Place the magnetic stirrer on the center mark inside the reservoir (paddle side up).
5. Add in 5 – 19 fl oz (150 mL–550 mL) of oil or butter to the reservoir, making sure the contents of your Herb Pod are completely submerged in liquid.

Don't forget! You can control your LEVO remotely through the LEVO app!

Routine Infusion Instructions

6. Press the *blinking* **CYCLE** button to select **INFUSE**. If you plan to **DRY** or **ACTIVATE** before infusing, skip to page 13! LEVO will automatically suggest a default time and temperature for the **INFUSE** cycle. You can adjust the time (up to 10 hours) and temperature (up to 200°F/93°C) settings, as needed, by pressing the + and - buttons. Once you're happy with your settings, press **START**. Use our handy Time & Temperature Calculator on our website or mobile app for recommendations on suggested infusion settings.

7. LEVO will automatically engage the safety lock when the infusion cycle starts. If needed, you can unlock the lid at anytime during the cycle by pressing the **LOCK** button and pressing down on the lid to open, pausing your infusion. Closing the lid and pressing **START** will continue your infusion.

Warming Up



Note that the time it takes LEVO to reach your set temperature can vary depending on factors like altitude, your cycle settings, and the type of ingredients you're using. Allow a range of approximately 15-30 minutes to reach your set cycle temperature.

Routine Infusion Instructions

8. Your LEVO will display **WARMING UP** as it preheats to your desired temperature and then alert you with a sound when the preset temperature has been reached. During the cycle, the display will show the **REMAINING TIME** and **CURRENT TEMPERATURE**.

9. Your LEVO will alert you with a sound when the timer is up and your infusion is complete. The display will read **INFUSION COMPLETE**. Note that you can change time and temperature or manually end your cycle at any time.

10. Now, you're ready to dispense your infusion! Place your container of choice on the mirrored surface under the dispenser and press and hold the **DISPENSE** button to drain. Allow the infusion to cool for 5–10 minutes before handling.

11. Turn off and clean your LEVO after each use.

The reservoir nozzle is held in place by a pinch valve; the release button opens the valve allowing you to remove your reservoir with ease.



NOTE: You must fully dispense your batch before removing the reservoir for cleaning!

Dry & Activate Instructions

1. Press **POWER** to turn on.
2. Open the lid by pressing down on it gently to release the latch and double check that the reservoir is properly nested inside your LEVO (See GETTING STARTED Step 6).
3. Remove your Herb Pod and place the Pod Protector inside, flat against the bottom of your pod (you can leave your Pod Protector in while infusing, too). Then add your ingredients, and take care to not pack too tightly. With the silicone cap securely in place, add your packed Herb Pod back to the reservoir, lining up the magnetic strip with **PLACE POD HERE** text.
4. Press the *blinking* **CYCLE** button to select **DRY** or **ACTIVATE**.
5. LEVO will automatically suggest a default time and temperature for the selected cycle. You can adjust the time and temperature setting as needed by pressing the + and - buttons (see below for min and max settings). Press **START**.



The Magnetic Stirrer is not needed for Dry and Activate cycles- we recommend removing it and adding back before you Infuse!

Dry cycle can be adjusted up to 175° F/80° C and 10 hours.

The Activate cycle can be adjusted up to 275°F/135°C and 2 hours.

Dry & Activate Instructions

6. LEVO will automatically activate the safety lock when the **DRY** or **ACTIVATE** cycle starts. If needed, you can unlock the lid at anytime during the cycle by pressing the **LOCK** button and press down on the lid to open, pausing your infusion. Closing the lid and pressing **START** will continue your **DRY** or **ACTIVATE** cycle.
7. Your LEVO will display **WARMING UP** as it preheats to your desired temperature and then alert you with a sound when the preset temperature has been reached. During the cycle, the display will show **REMAINING TIME** and **CURRENT TEMPERATURE**.
8. Your LEVO will alert you with a sound when the timer is up and your cycle is complete. The display will read **DRYING/ACTIVATING COMPLETE**. Note that you can change time and temperature at any time during your cycle.
9. Having dried and/or activated your botanical ingredients, now is a great time to infuse! Check out **INFUSION INSTRUCTIONS**, above.



Take careful precaution to only use the **DRY/ACTIVATE** cycles for treating your botanicals – free of any oil, butter or liquids.

Cleaning & Storage

1. After dispensing your infusion, hold down the **RELEASE** button near the top lip of the reservoir and lift the reservoir out by placing finger under the lip and pulling straight up. (Make sure you're not mid-cycle).
2. Place the reservoir and attached silicone nozzle on the top rack of your dishwasher or set aside to hand wash. For the most thorough clean, you can unscrew the nozzle and place it into the utensils basket in your dishwasher.
3. Place the magnetic stirrer and Herb Pod into the utensils basket in your dishwasher, or set aside to hand wash.
4. After each use, wipe away any spillage from the oil tray beneath the dispenser or residue on the bottom of the top lid with diluted vinegar or your multi-purpose cleaner of choice. The silicone lid seal is removable and also dishwasher safe.
5. For a complete clean, use a cotton swab after every few infusions to remove residue from inside the dispensing hole, where your oil is released.

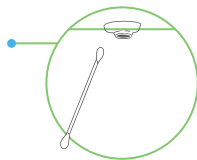

Helpful Tips

LEVO loves to be a feature on your countertop alongside other appliances, but can be easily stored. Before storing for an extended period, be sure that the reservoir is freshly clean and dry, the top is closed, and the cord is wrapped around the cord keeper.

Take care to tuck the end of the plug in neatly, so it does not unravel. If dust collects on the surface, wipe away with diluted vinegar or your multipurpose cleaner of choice.



Important Safeguards

When using electrical appliances, always follow basic safety precautions, including the following: Only use this appliance for its intended use.

PLEASE SAVE THESE INSTRUCTIONS

1. Read all instructions and inspect device and all parts before operating. If any damage is found, do not use and contact LEVO support to arrange for examination, repair, or electrical or mechanical adjustment by an authorized service representative.
2. We always recommend cleaning LEVO components before using, even for the first use.
3. Do not touch hot surfaces. LEVO automatically locks the lid when the heat is on.
4. To protect against risk of electrical shock, do not immerse the device in liquid or handle with wet hands. Do not fill the reservoir past the maximum fill line.
5. Take care to make sure no liquids are in the reservoir when using the **DRY** or **ACTIVATE** cycles.
6. Adult supervision is always required, especially during unpacking, assembly, operation and cleaning of device.
7. Unplug power supply if there are any abnormalities while in use.
8. Power off and unplug your LEVO infuser when not in use.
9. Avoid contact with moving parts.

10. Allow the machine to cool before removing the reservoir for cleaning. Clean hot surfaces with caution. A wet sponge or cloth used on hot surfaces can cause steam burns. Some cleaners can produce noxious fumes if applied to hot surfaces. We recommend placing the cool reservoir components in the top rack of the dishwasher.
11. Do not impact or hit any components when cleaning or otherwise disassembling.
12. Keep the power cable away from high temperatures and moisture to avoid aging and damage.
13. Never operate the appliance with a damaged cord or plug, after the appliance malfunctions, or after it is dropped or damaged in any manner.
14. Do not let cord hang over edge of table or counter.
15. Do not place on or near a hot gas or electric burner or in a heated oven.
16. Do not move an appliance containing hot liquids.
17. Do not permanently mount to any surface.
18. The use of attachments not recommended or sold by the manufacturer may cause fire, electric shock, or injury.
19. The use of infusing solvents (grain alcohol and ethanol) is not recommended by the manufacturer and may cause fire, electric shock, or injury.
20. For household use only. Do not use outdoors.

Troubleshooting

If you have any issues with your machine, check to see whether these troubleshooting instructions solve the issue. If the problem persists, contact us via our website for customer support.

Symptom: My LEVO doesn't turn on.

Ensure that the power cord is plugged into a wall outlet. In some cases, a household circuit may become overloaded from the use of electrical appliances, causing the outlet to stop supplying power. Try a different outlet that you're sure works, then press and hold the Power button for 3 seconds to turn on the unit.

Symptom: The reservoir was accidentally overfilled and liquid seeped under the reservoir.

No worries! LEVO's heating mechanism and electronics are protected. Immediately power off and unplug the device. Then, while pressing the **RELEASE** button, lift the reservoir up and out of the device and set aside. Use diluted vinegar or your multipurpose cleaner of choice to wipe away liquid from the inside of the device and run the reservoir (plus stirrer and pod) through a normal cleaning cycle in your dishwasher before putting back in place. Don't be alarmed if a small amount of residue causes a mild burning smell the next time the unit is used!

Symptom: I smell burned butter or oil.

It's likely that you spilled some liquid onto the heat plate. This requires additional clean up below the reservoir. Fully dispense any remaining oil or butter before pressing **vvv** to remove the reservoir and set aside. Taking care to wait until unit is cooled, wipe the heat plate with the multi-purpose cleaner of your choice and allow to dry completely before re-placing your reservoir back inside.

Symptom: LEVO is leaking.

LEVO dispenses through a silicone nozzle that screws on to the base of the reservoir. If the nozzle is not screwed on straight or properly inserted into the unit, liquid can leak out of the nozzle onto the heat plate beneath the reservoir. This requires additional cleanup. To avoid this, make sure you are holding down the **RELEASE** button when you are lowering the reservoir into the LEVO chamber and line the nozzle up with the dispensing hole. Hold down the **RELEASE** button when removing the empty reservoir after your infusion is complete. If the nozzle rips and is stuck inside the machine, press and hold the **RELEASE** button to release the pinch valve while removing it from the dispense hole with tweezers and contact us for a replacement piece.

Symptom: I can't connect my App to my LEVO II.

First, download the LEVO App if you don't have it yet. You'll need the app to connect your LEVO to WiFi and to control your LEVO remotely. If you're experiencing trouble connecting your LEVO II to WiFi via the App, your LEVO may need to be reset. First, look at your LEVO II's screen and check if there's a solid WiFi icon, a blinking WiFi icon, or no WiFi icon. In order to connect your phone, the WiFi icon should be invisible. Your phone also must be connected to your local WiFi network before starting. If the WiFi icon is blinking, follow the reset instructions below where symptom is labeled "The WiFi icon on my LEVO is blinking."

If the WiFi icon on your LEVO's screen is already invisible and you still can't connect, check your home WiFi to be sure it is on and working. You may need to unplug your WiFi modem/router and plug it back in your internet is temporarily down.

Tag your creations with **#LEVOmade**
on social!

Check out the **LEVO** blog for more
tips of using your machine and
avoiding common issues.

Symptom: The WiFi icon on my LEVO is blinking.

You need to reset LEVO's WiFi and reconnect. Step 1) Press and hold the Cycle + Power buttons on LEVO until the WiFi icon disappears. Step 2) navigate to the Remote Control feature in the app, tap the Connected/Not Connected button in the upper right corner. Step 3) select "Yes". Step 4) follow the Connect My LEVO prompts.

Symptom: When I connect to LEVO's WiFi network in my phone's settings, it says "No Internet Connection".



This is normal. LEVO broadcasts a closed WiFi network and is not connected to the internet. After selecting your LEVO's WiFi network, return back to the app to connect to your local WiFi as the final step in the process.



Looking for Warranty Information?

Visit LEVOoil.com/warranty for our full terms and conditions or to submit a claim.

**Contact us at
LEVOoil.com to reach
Customer Support.**



Manual de Instrucciones ESPAÑOL

Bienvenido

La infusión se trata de entender algunos conceptos básicos y después dejar que tu imaginación se encargue. LEVO te empodera para ser creativo. ¡Estamos impacientes por ver lo que prepararás!

Si tienes algún problema, nunca dudes en contactarnos a través del formulario de contacto en nuestra página web, LEVOoil.com o desde nuestra aplicación.

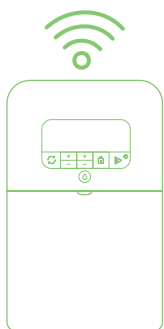

¿Quieres acceder a nuestra Calculadora de tiempo y temperatura (Time & Temperature Calculator), descubrir nuevas recetas, controlar tus infusiones de manera inalámbrica y más?

Para comenzar, descarga la aplicación móvil LEVO en Google Play o en la tienda de aplicaciones iTunes App Store.



LEVO®
A small green leaf icon is positioned below the 'O' in LEVO.

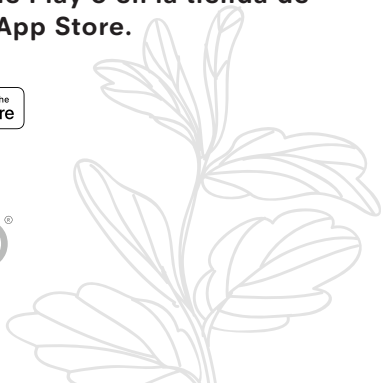

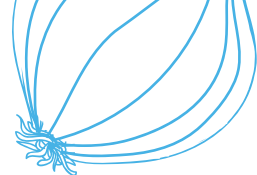

Índice

Bienvenido

Infundir
Secar
Activar

03

Interfaz de usuario + ¿Qué hay en la caja?

07

Introducción

08

Instrucciones para uso rutinario

10

Limpieza y almacenamiento

15

Precauciones importantes

16

Solución de problemas

18

Infunde con Levo

LEVO está diseñado para activar e infundir una gama de ingredientes botánicos a fin de que puedas disfrutar sus beneficios de sabor, nutrientes y bienestar en tu vida cotidiana.

Restaurantes de alta calidad, compañías globales de alimentos, y chefs independientes utilizan técnicas de infusión para mejorar alimentos y experimentar con sabores.

Marcas comerciales para el cuidado de la piel, la belleza y otras marcas de bienestar también utilizan la infusión para incorporar hierbas curativas en tu rutina. Infortunadamente, la mayoría de estos productos son producidos en masa y pueden estar sobre procesados.

LEVO simplifica el proceso de la infusión casera para que sea fácil incorporar hierbas frescas o secas, frutas, semillas y más en prácticamente cualquier receta que gustes (sin conservantes, disolventes, ni aditivos).

Pero antes, algunas reglas generales de tus amigos de la sede de LEVO...



Utiliza la Calculadora de tiempo y temperatura de LEVO (Time & Temperature Calculator) en nuestra aplicación o nuestra página web para configuraciones de infusión recomendadas.

Reglas para el camino



Bajo y lento

Cuando tengas dudas, infunde a temperaturas bajas. Esto garantizará que toda la generosidad saludable (sabores, aromas, nutrientes) de tus ingredientes permanecerá intacta.



Molienda gruesa

Recomendamos hierbas trituradas, en lugar de molidas finamente, para evitar que haya partículas no deseadas en tus infusiones y creaciones finales.

Como
que esto
me gusta

La humedad no es tu amiga

Mientras más húmeda esté la hierba, menor será el tiempo de almacenamiento de tu infusión. Considera utilizar el ciclo de **SECAR** o **ACTIVAR** antes de infundir para conservar tu infusión más fresca, y por más tiempo (y siempre almacena las infusiones terminadas en un lugar fresco y oscuro).



Menos refinado es mejor

Cuando se trata de grasas en tu aceite o mantequilla, mientras más refinadas estén, será más alto el punto de humeo y más neutral el sabor. Mientras menos refinadas estén, el punto de humeo será menor y el sabor será más fuerte. Además, hay más de "lo bueno" (como grasas saludables, antioxidantes, y vitaminas).



La refinación es el proceso que consiste en separar distintos elementos de una sustancia y destilarla o procesarla para que deje de contener todos sus ingredientes originales.

Ejemplo: La harina blanca está refinada; la harina de trigo integral no está refinada.

Seca con LEVO

¿Vas a cocinar con hierbas frescas como albahaca, romero o lavanda? Considera utilizar el **CICLO DE SECAR** para conservar tu infusión más fresca y por más tiempo.

Secar tus hierbas antes de infundirlas conserva el sabor y elimina la humedad, lo cual aumenta el tiempo de almacenamiento de tu infusión final.



Ten cuidado de utilizar esta configuración solamente con ingredientes botánicos, y nunca, con aceite o mantequilla en tu depósito.

Ciclo:
Secar, Activar, Infundir

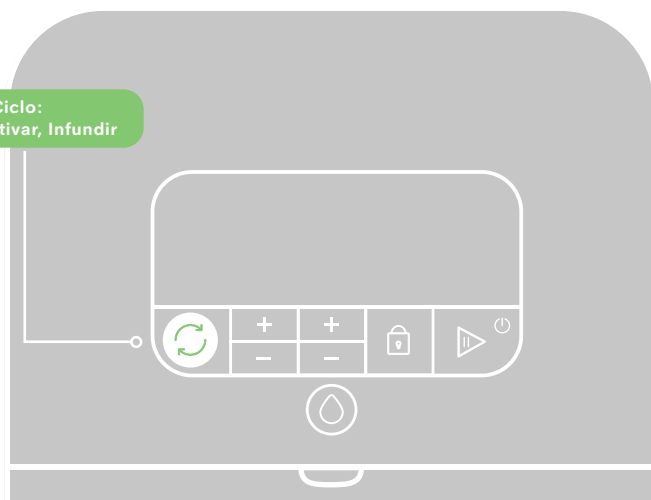

Recomendamos secar tus hierbas a 115°F/46°C durante 3 horas.

Activa con LEVO

En el caso de **ciertos** ingredientes botánicos, las propiedades de la planta pueden ser activadas mediante la exposición a mayor calor antes de la infusión. Esto cambia la estructura molecular y eleva la potencia natural.

Ten cuidado de utilizar esta configuración solamente con ingredientes botánicos (y nunca con aceite o mantequilla en tu depósito), o pondrás en riesgo tus ingredientes **especiales**.

¡La ciencia es lo máximo!

Este proceso transforma la construcción de la molécula.

Sabiendo esto puedes controlar la potencia de tus infusiones o crear efectos distintos utilizando el ciclo de **ACTIVAR**.

Consulta en línea para obtener más información sobre la activación botánica.

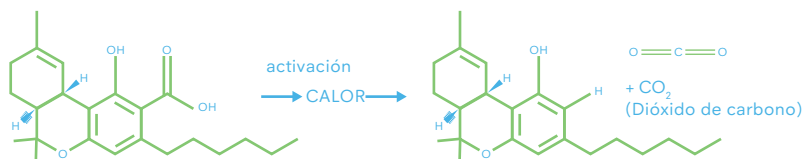

Recomendamos activar a
240°F/116°C durante 30 minutos.

Interfaz de usuario

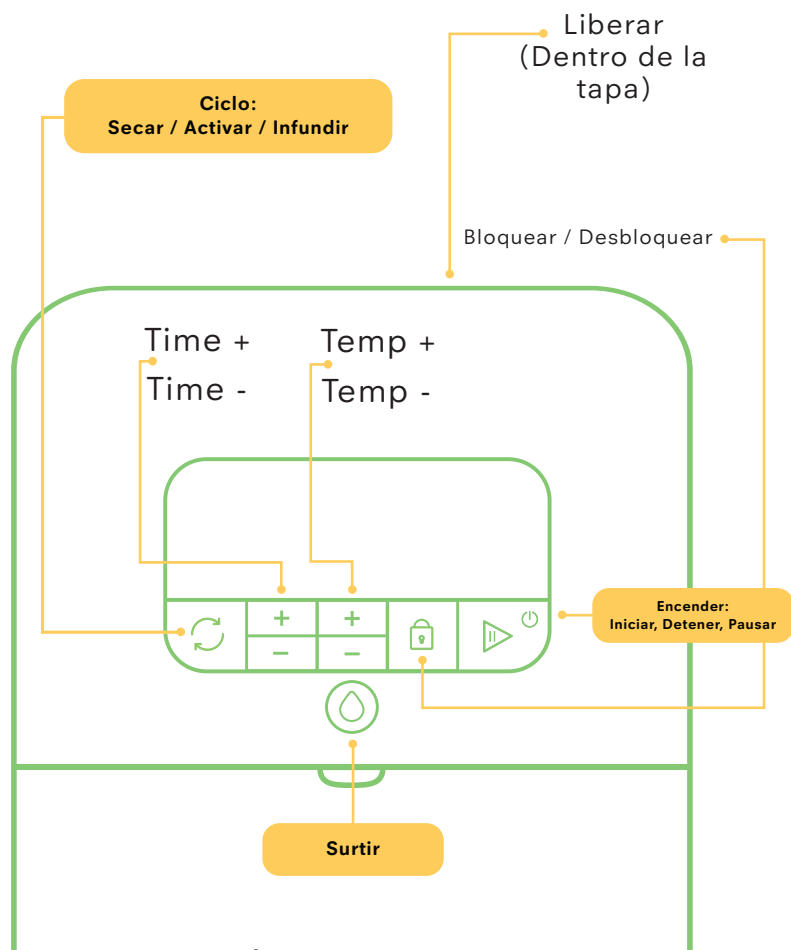

¿QUÉ HAY EN LA CAJA?



Depósito con revestimiento de cerámica

+ BOQUILLA DE SILICONA



Contenedor de hierbas

+ tapón



Protector de contenedor



Agitador de silicona

Introducción

1. Conecta el cable eléctrico a una toma de corriente eléctrica.
2. Presiona y mantén presionado el botón de **ENCENDER** para encender la máquina.
3. Abre la tapa presionándola cuidadosamente para liberar el seguro.
4. Presiona y mantén presionado el botón de **LIBERAR** para retirar el depósito junto con todas las piezas extraíbles dentro del mismo.
5. Lava todas las piezas extraíbles con agua jabonosa tibia, enjuégalas y sécalas antes de colocarlas de nuevo en tu LEVO (Ve las instrucciones de limpieza completas en la página 15).
6. Asegúrate de volver a colocar la boquilla de silicona correctamente en la boca de descarga del depósito. Presiona el botón de **LIBERAR** mientras reacomodas el depósito en su lugar, dirigiendo la boquilla de silicona por la abertura surtidora. Deja de presionar el botón de **LIBERAR** cuando el depósito esté acomodado correctamente.

GUÍA DE LOS BOTONES



ENCENDER



LIBERAR

Introducción

7. Coloca el agitador magnético en la marca del centro dentro del depósito.
8. Coloca el contenedor de hierbas dentro del depósito junto al texto **PLACE POD HERE** (**COLOCAR CONTENEDOR AQUÍ**). Asegúrese de haber colocado el Protector de contenedor en el interior, plano contra la parte inferior de su pod si va a utilizar los ciclos SECO o ACTIVAR.
9. Presione el botón de ciclo para seleccionar **SECO**, **ACTIVAR** o **INFUNDIR**.
10. Configura la lectura de temperatura para que muestre grados Celsius o Fahrenheit. (Alternar entre grados Celsius y Fahrenheit presionando los botones de temperatura + y - de manera simultánea.)

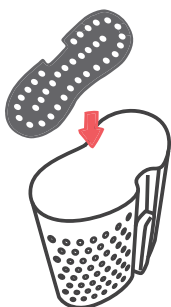

¡Toma asiento, hierbas! Esta cómoda combinación mantiene el calor distribuido de manera uniforme y protege sus ingredientes botánicos durante los ciclos de secado y activación. ¡Es seguro usar para infundir, también!

¡Inicia tus ciclos de manera remota con la aplicación!

La pantalla de su LEVO muestra  cuando está conectado, parpadea cuando la conexión se ha roto y es invisible cuando está listo para conectarse a una nueva red.

Instrucciones para infusiones de rutina

1. Presiona **ENCENDER** para encender el dispositivo. LEVO debe ser colocado en una superficie plana y permanecer inmóvil durante el resto del proceso.
2. Abre la tapa presionándola cuidadosamente para liberar el seguro y cerciérate de que el depósito esté colocado correctamente dentro de tu LEVO (Ve "Introducción" en la página 8).
3. Retira tu contenedor de hierbas del depósito y agrega tus ingredientes. Asegúrate de que el contenido no quede muy apretado para que el líquido pueda fluir libremente. Con el tapón de silicona colocado correctamente, pon tu contenedor de hierbas lleno en el espacio designado dentro de tu depósito, donde dice **PLACE POD HERE (COLOCAR CONTENEDOR AQUÍ)**.
4. Coloca el agitador magnético en la marca del centro dentro del depósito (aspas hacia arriba).
5. Agrega 5-19 fl oz (150 mL-550 mL) de aceite o mantequilla en el depósito, asegurándote de que el producto dentro de tu contenedor de hierbas esté totalmente inmerso en el líquido.

¡No lo olvides! ¡Puedes controlar tu LEVO de manera remota a través de la aplicación LEVO!

Instrucciones para infusiones de rutina

6. Presiona el botón de **CICLO** *parpadeante* para seleccionar INFUSE (**INFUNDIR**). Si planeas **SECAR** o **ACTIVAR** antes de infundir, ¡ve a la página 13! LEVO automáticamente sugerirá una configuración predeterminada de tiempo y temperatura para el ciclo de **INFUNDIR**. Puedes ajustar las configuraciones de tiempo (hasta 10 horas) y temperatura (hasta 200°F/93°C), conforme sea necesario, presionando los botones de + y -. Una vez que estés satisfecho con tus configuraciones, presiona **INICIAR**. Utiliza nuestra útil Calculadora de tiempo y temperatura (Time & Temperature Calculator) en nuestra página web o nuestra aplicación móvil para ver configuraciones de infusión recomendadas.

7. LEVO activará el bloqueo de seguridad automáticamente cuando inicie el ciclo de infusión. Si es necesario, puedes desbloquear la tapa en cualquier momento durante el ciclo presionando el botón de símbolo de **CANDADO** y presionando la tapa para abrirla, lo cual pausará tu infusión. Al cerrar la tapa y presionar **INICIAR**, tu infusión continuará.

Calentamiento



Tenga en cuenta que el tiempo que le toma a LEVO alcanzar la temperatura establecida puede variar dependiendo de factores como la altitud, la configuración de tu ciclo y el tipo de ingredientes que estás usando. Permite un rango de aproximadamente 15-30 minutos para alcanzar la temperatura de ciclo establecida.

Instrucciones para infusiones de rutina

- La pantalla de LEVO mostrará **WARMING UP (CALENTANDO)** conforme se vaya calentando hasta alcanzar tu temperatura deseada y después te avisará con un sonido cuando la temperatura configurada previamente haya sido alcanzada. Durante el ciclo, la pantalla mostrará **REMAINING TIME (TIEMPO RESTANTE)** y **CURRENT TEMPERATURE (TEMPERATURA EN USO)**.
- Tu LEVO te avisará con un sonido cuando haya transcurrido el tiempo y tu infusión haya finalizado. La pantalla mostrará **INFUSION COMPLETE (INFUSIÓN FINALIZADA)**. Recuerda que puedes cambiar el tiempo y la temperatura o finalizar manualmente tu ciclo en cualquier momento.
- ¡Ahora todo está listo para surtir tu infusión! Coloca el recipiente que gustes en la superficie de espejo debajo del surtidor y presiona y mantén presionado el botón de **SURTIR** para vaciar el depósito. Deja que la infusión se enfríe durante 5 a 10 minutos antes de manipularla.
- Apaga y limpia tu LEVO después de cada uso.

Una válvula de pinchar sujeta la boquilla del depósito; el botón de liberar abre la válvula, lo cual te permite retirar tu depósito con facilidad.



LIBERAR

NOTA: ¡Debes surtir toda tu hornada antes de retirar el depósito para limpiarlo!

Instrucciones para secar y activar

1. Presiona **ENCENDER** para encender el dispositivo.
2. Abre la tapa presionándola cuidadosamente para liberar el seguro y cerciérate de que el depósito esté colocado correctamente dentro de tu LEVO (Ve "INTRODUCCIÓN" paso 6).
3. Retira tu contenedor de hierbas del depósito y agrega tus ingredientes. Ten cuidado de que el contenido no quede muy apretado. Con el tapón de silicona colocado correctamente, pon tu contenedor de hierbas lleno dentro del depósito, alineando la tira magnética con el texto **PLACE POD HERE (COLOCAR CONTENEDOR AQUÍ)**.
4. Presiona el botón de **CICLO** *parpadeante* para seleccionar **DRY (SECAR)** o **ACTIVATE (ACTIVAR)**.
5. LEVO automáticamente sugerirá una configuración de tiempo y temperatura predeterminada para el ciclo seleccionado. Puedes ajustar las configuraciones de tiempo y temperatura conforme sea necesario, presionando los botones de **+** y **-** (A continuación. las configuraciones mínimas y máximas). Presiona **INICIAR**.



El agitador magnético no es necesario para los ciclos de Secar y Activar. Recomendamos quitarlo y volver a colocarlo antes de infundir.

El ciclo de Secar puede ser configurado hasta 175° F/80° C y 10 horas. El ciclo de Activar puede ser configurado hasta 275°F/135°C C y 2 horas.

Instrucciones para secar y activar

6. LEVO activará el bloqueo de seguridad automáticamente cuando inicie el ciclo de **SECAR** o **ACTIVAR**. Si es necesario, puedes desbloquear la tapa en cualquier momento durante el ciclo presionando el botón de símbolo de **CANDADO** y presionando la tapa para abrirla, lo cual pausará tu infusión. Al cerrar la tapa y presionar **INICIAR**, continuarán tus ciclos de **SECAR** o **ACTIVAR**.
7. La pantalla de tu LEVO mostrará **WARMING UP** (**CALENTANDO**) conforme se vaya calentando hasta alcanzar tu temperatura deseada y después te avisará con un sonido cuando la temperatura configurada previamente haya sido alcanzada. Durante el ciclo, la pantalla mostrará **REMAINING TIME** (**TIEMPO RESTANTE**) y **CURRENT TEMPERATURE** (**TEMPERATURA EN USO**).
8. Tu LEVO te avisará con un sonido cuando haya transcurrido el tiempo y tu ciclo haya finalizado. La pantalla mostrará **DRYING/ACTIVATING COMPLETE** (**SECADO FINALIZADO / ACTIVACIÓN FINALIZADA**). Recuerda que puedes cambiar el tiempo y la temperatura en cualquier momento durante tu ciclo.
9. Una vez que hayas secado y/o activado tus ingredientes botánicos, ¡es momento perfecto para infundir! Revisa más arriba las **INSTRUCCIONES PARA INFUSIONES**.



Ten cuidado de sólo utilizar los ciclos de **SECAR** o **ACTIVAR** para tratar tus ingredientes botánicos, libres de cualquier aceite, mantequilla o líquidos.

Limpieza y almacenamiento

1. Después de surtir tu infusión, enciende tu LEVO, presiona el botón de **LIBERAR** próximo al labio superior del depósito y saca el depósito colocando tu dedo debajo del labio y jalando verticalmente. (Asegúrate de que el ciclo no vaya a la mitad.)
2. Coloca el depósito y la boquilla de silicona anexa en la rejilla superior de tu lavaplatos eléctrico o apártalos para lavarlos a mano. Para la limpieza más exhaustiva, puedes desatornillar la boquilla de silicona y colocarla en la cesta de utensilios de tu lavaplatos eléctrico.
3. Coloca el agitador magnético y el contenedor de hierbas en la cesta de utensilios de tu lavaplatos eléctrico o apártalos para lavarlos a mano.
4. Después de cada uso, limpia cualquier derrame en la bandeja para aceite debajo del surtidor o cualquier residuo en la parte inferior de la tapa superior, con vinagre diluido o tu limpiador multiusos favorito. El sellado de la tapa de silicona es removible y también se puede lavar en el lavavajillas. Le joint en silicone est amovible et va au lave-vaisselle.
5. Para una limpieza completa, use un hisopo de algodón después de cada infusión para eliminar los residuos del interior del orificio de dispensación, donde se libera el aceite.

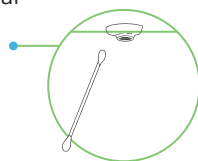

Consejos útiles

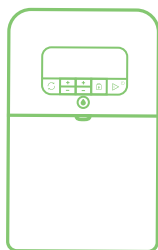

LEVO adora ser un elemento en tu mostrador junto a otros electrodomésticos, pero puede ser almacenado fácilmente. Antes de almacenarlo por un periodo largo, asegúrate de que el depósito esté limpio y seco, que la parte superior esté cerrada y que el cable eléctrico esté enrollado en el guardacable.

Asegúrate de meter bien la clavija para que no se desenrolle el cable; si se acumula polvo en la superficie, límpiela con vinagre diluido o con tu limpiador multiusos favorito.

Precauciones importantes

Cuando utilices electrodomésticos, siempre toma las precauciones de seguridad básicas, incluyendo las siguientes: Utiliza este electrodoméstico exclusivamente para su uso previsto.

POR FAVOR GUARDA ESTAS INSTRUCCIONES

1. Lee todas las instrucciones e inspecciona el dispositivo y todas las piezas antes de utilizarlo; si encuentras algún daño, no utilices el dispositivo y contacta al equipo de soporte de LEVO para programar una evaluación, reparación o un ajuste eléctrico o mecánico por parte de un representante de servicios autorizado;
2. Siempre recomendamos limpiar los componentes de LEVO antes de utilizarlo, incluso antes de usarlo por primera vez;
3. No toques las superficies calientes; LEVO automáticamente bloquea la tapa cuando está caliente.
4. Como medida de protección contra riesgos de descarga eléctrica, no sumerjas el dispositivo en líquido ni lo manipules con las manos mojadas; no rebases la línea de llenado máximo del depósito;
5. Asegúrate de que no haya líquidos en el depósito al utilizar los ciclos de **SECAR** o **ACTIVAR**;
6. La supervisión de un adulto es obligatoria en todo momento, sobre todo durante el desembalaje, montaje, funcionamiento y la limpieza del dispositivo.
7. Desconecta el suministro eléctrico si hay anomalías durante el uso;
8. Apaga y desconecta tu infusor LEVO cuando no lo utilices;
9. Evita el contacto con las piezas móviles;

10. Deja que la máquina se enfríe antes de retirar el depósito para la limpieza; limpia con precaución las superficies calientes; utilizar una esponja mojada o un trapo mojado en superficies calientes puede provocar quemaduras por vapor; algunos limpiadores pueden producir vapores nocivos si son utilizados en superficies calientes; recomendamos colocar los componentes del depósito fríos en la rejilla superior del lavaplatos eléctrico;
11. No azotes o golpees ningún componente mientras los limpies o los desmontes;
12. Mantén el cable eléctrico lejos de temperaturas altas y humedad para evitar desgaste y daño;
13. Nunca utilices el electrodoméstico con el cable eléctrico dañado o la clavija dañada, ni después de que falle el electrodoméstico, o después de que se haya caído o haya sido dañado de cualquier manera.
14. No dejes que el cable eléctrico cuelgue del borde de la mesa o del mostrador;
15. No coloques el electrodoméstico sobre o cerca de un quemador de gas o un quemador eléctrico ni dentro de un horno caliente;
16. No muevas un electrodoméstico que contenga líquidos calientes;
17. No instales el electrodoméstico de manera permanente en ninguna superficie;
18. El uso de accesorios no recomendados ni vendidos por el fabricante puede causar incendios, descargas eléctricas o lesiones.
19. El fabricante no recomienda el uso de disolventes para infundir (alcohol etílico y etanol), ya que puede causar incendios, descargas eléctricas o lesiones.
20. Únicamente para uso casero; no lo utilices al aire libre.

Solución de problemas

Si tienes algún problema con tu máquina, revisa estas instrucciones de solución de problemas para ver si resuelven la situación. Si el problema persiste, contáctanos a través de nuestra página web para soporte al cliente.

Síntoma: Mi LEVO no enciende.

Asegúrate de que el cable eléctrico esté conectado a una toma de corriente. En algunos casos, es posible que un circuito eléctrico doméstico se sobrecargue por el uso de electrodomésticos, lo cual provoca que la toma de corriente deje de suministrar electricidad. Prueba una toma de corriente distinta que funcione y estés seguro de ello; después presiona y mantén presionado el botón de Encender durante 3 segundos para encender la unidad.

Síntoma: Se llenó de más el depósito por accidente y se filtró líquido debajo del depósito.

¡No te preocupes! El mecanismo de calentamiento y el sistema electrónico de LEVO están protegidos. Apaga el dispositivo inmediatamente y desconéctalo. Después, mientras presionas el botón de **LIBERAR**, saca el depósito del dispositivo y apártalo. Utiliza vinagre diluido o tu limpiador multiusos favorito para retirar el líquido del interior del dispositivo y mete el depósito a un ciclo de limpieza normal (además del agitador y el contenedor de hierbas) en tu lavaplatos eléctrico antes de colocarlo de nuevo en el dispositivo. No te alarmes si una pequeña cantidad de residuo causa un ligero olor a quemado la próxima vez que utilices el dispositivo.

Síntoma: Percibo olor a mantequilla o aceite quemado.

Es probable que hayas derramado un poco de líquido sobre la placa de calor. Esto requiere una limpieza adicional debajo del depósito. Surte todo el aceite o la mantequilla que quede antes de presionar **LIBERAR** para retirar el depósito y apartarlo. Teniendo la precaución de esperar hasta que se haya enfriado la unidad, limpia la placa de calor con el limpiador multiusos de tu preferencia y deja que se seque completamente antes de volver a colocar tu depósito.

Síntoma: Mi LEVO tiene fuga.

LEVO surte a través de una boquilla de silicona que está atornillada en la base del depósito. Si la boquilla no está atornillada en línea recta o si no es introducida correctamente en la unidad, puede filtrarse líquido de la boquilla hacia la placa de calor debajo del depósito. Esto requiere limpieza adicional. Para evitar esto, asegúrate de presionar el botón de **LIBERAR** mientras introduces el depósito en la cámara de LEVO y alinea la boquilla con la abertura surtidora. Presiona el botón de **LIBERAR** cuando retires el depósito vacío después de que tu infusión haya finalizado. Si la boquilla se rompe y se atora dentro de la máquina, presiona y mantén presionado el botón de **LIBERAR** para liberar la válvula de pinchar mientras la retiras de la abertura surtidora con unas pinzas y contáctanos para una pieza de repuesto.

Síntoma: no puedo conectar mi aplicación a mi LEVO II.

Primero, descarga la aplicación LEVO si aún no la tienes. Necesitarás la aplicación para conectar tu LEVO a WiFi y controlar tu LEVO de forma remota. Si tienes problemas para conectar tu LEVO II a WiFi a través de la aplicación, es posible que necesites reiniciar tu LEVO. Primero, observa la pantalla de tu LEVO II y revisa si hay un ícono de WiFi sólido, un ícono de WiFi parpadeante o ningún ícono de WiFi. Para conectar tu teléfono, el ícono de WiFi debe ser invisible. Tu teléfono también debe estar conectado a tu red de WiFi local antes de comenzar. Si el ícono de WiFi parpadea, sigue las instrucciones de reinicio que se más adelante, donde el síntoma es "El ícono WiFi en mi LEVO está parpadeando".

Si el ícono de Wi-Fi en la pantalla de tu LEVO ya es invisible y aún no puedes conectarte, verifica el WiFi de tu hogar para asegurarte de que esté encendido y funcionando. Es posible que tengas que desconectar tu módem / router de WiFi y volver a conectarlo si tu Internet está temporalmente fuera de servicio.

¡Etiqueta tus creaciones con #LEVOMade en redes sociales!

Checa el blog de LEVO para ver más consejos sobre el uso de tu máquina y la prevención de problemas comunes.

Síntoma: el ícono de WiFi en mi LEVO está parpadeando.

Debes reiniciar el WiFi de LEVO y volver a conectarte. Paso 1) Mantén presionados los botones Ciclo + Encender en el LEVO hasta que desaparezca el icono de WiFi. Paso 2) Ve a la función de Control remoto en la aplicación, presiona el botón de Conectado / No conectado en la esquina superior derecha. Paso 3) selecciona "Sí". Paso 4) Sigue las instrucciones de Connect My LEVO. (Conectar mi LEVO)

Sintoma: Cuando me conecto a la red de WiFi de LEVO, en las configuraciones de mi teléfono dice "Sin conexión a Internet"



Esto es normal. LEVO transmite una red de WiFi cerrada y no está conectada al Internet. Después de seleccionar la red de WiFi de tu LEVO, regresa a la aplicación para conectarte a tu WiFi local como el paso final del proceso.



¿Buscas información sobre la garantía?

Visita LEVOoil.com/warranty para conocer todos nuestros términos y condiciones o para presentar un reclamo.

**Contáctanos en LEVOoil.com
para soporte al cliente.**



Manuel d'utilisation FRANÇAIS

Bienvenue

L'essence même de l'infusion est de comprendre quelques concepts de base, puis de laisser libre cours à son imagination. LEVO vous permet d'exprimer votre créativité. Nous avons hâte de découvrir vos créations!

Si vous éprouvez des difficultés, n'hésitez pas à communiquer avec nous par le biais du formulaire de contact sur notre site Web (LEVOo-il.com) ou à partir de notre application.

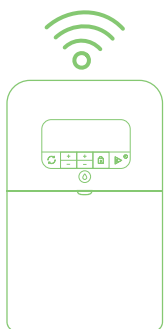

Vous souhaitez accéder à l'outil de calcul temps et température, découvrir de nouvelles recettes, contrôler vos infusions à distance, et plus encore?

Il suffit de télécharger l'application mobile LEVO dans Google Play ou dans la boutique d'applications iTunes.



LEVO®



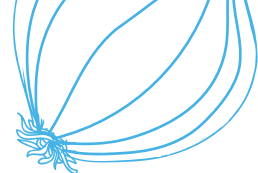

Table des matières

Bienvenue

Infusion
Séchage
Activation

03

Interface utilisateur + Compris dans l'emballage

07

Comment démarrer

08

Consignes pour usage courant

10

Nettoyage et entreposage

15

Consignes de sécurité importantes

16

Dépannage

18

Infusion LEVO

LEVO est conçu pour activer et infuser un éventail de substances végétales afin que vous puissiez apprécier quotidiennement leur saveur, leurs éléments nutritifs et leurs bienfaits pour le bien-être.

Des restaurants branchés, de grandes multinationales dans le secteur de l'alimentation, et des chefs indépendants utilisent des techniques d'infusion pour rehausser les aliments et expérimenter avec les saveurs.

Les produits de soins de la peau, de beauté et de bien-être ont également recours à l'infusion pour incorporer des herbes médicinales dans votre quotidien. Malheureusement, la plupart de ces produits infusés sont fabriqués en série et souvent surtransformés.

LEVO simplifie le processus d'infusion à domicile de sorte qu'il soit facile d'incorporer des herbes fraîches ou séchées, des fruits, des graines et plus encore dans pratiquement n'importe quelle recette (sans agents de conservation, solvants, ou additifs).

Mais d'abord, vos amis du siège social LEVO ont quelques consignes à vous présenter.



Utilisez l'outil de calcul durée et température de notre application ou visitez notre site Web pour connaître les réglages d'infusion recommandés.

Règles à suivre



Basse température et lentement

En cas de doute, il est préférable d'infuser à des températures plus basses. De cette façon, vous conserverez tous les bienfaits (saveurs, arômes, éléments nutritifs) de vos ingrédients.



Mouture grossière

Nous recommandons de broyer grossièrement les herbes, plutôt que les broyer finement, empêchant ainsi les particules non voulues de se retrouver dans les infusions et créations finales.

semblable
à ceci

Humidité est l'ennemie



Plus l'herbe est humide, plus courte sera la durée de conservation de l'infusion. Il est préférable d'utiliser le cycle **DRY** ou **ACTIVATE** (**séchage** ou **activation**) avant de procéder à l'infusion pour maximiser la fraîcheur de votre infusion (et de toujours conserver les produits infusés dans un endroit frais et sombre).

Gras moins raffinés sont privilégiés



En ce qui concerne les matières grasses dans l'huile ou le beurre, plus elles sont raffinées, plus le point de fumée est élevé, et plus leur goût est neutre. Moins elles sont raffinées, moins le point de fumée est élevé et plus le goût est savoureux. De plus, les matières grasses moins raffinées contiennent une plus grande quantité d'éléments « bénéfiques » (comme les gras sains, les antioxydants, et les vitamines).

Le raffinage est un processus qui consiste à séparer les différents éléments d'une substance avant de procéder à sa distillation ou sa transformation de sorte qu'elle ne contienne plus tous ses ingrédients originaux.

Par exemple, la farine blanche est raffinée, la farine de blé entier est non raffinée (brute).

Séchage LEVO

Vous cuisinez avec des herbes fraîches comme le basilic, le romarin, ou la lavande? Vous pourriez utiliser le cycle **DRY** (séchage) afin de maximiser la fraîcheur de votre infusion.

Sécher les herbes avant leur infusion afin de préserver la saveur et éliminer l'humidité, augmentant ainsi la durée de conservation de votre infusion. l'humidité, augmentant ainsi la durée de conservation de l'infusion.



Cette fonction doit être utilisée uniquement pour des plantes, jamais alors qu'il y a de l'huile ou du beurre dans le réservoir.

Cycle :
Séchage, Activation, Infusion

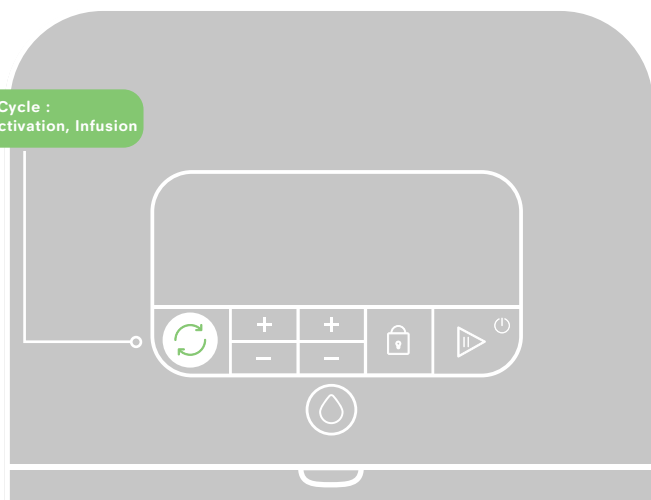

Nous recommandons de sécher les herbes à 115°F/46°C pendant 3 heures.

Activation LEVO

Pour certains ingrédients végétaux, les propriétés de la plante sont activées par l'exposition à de très hautes températures avant l'infusion. Ceci change la structure moléculaire et rehausse l'intensité.

Ce réglage doit être utilisé que pour les ingrédients végétaux (et jamais alors qu'il y a de l'huile ou du beurre dans le réservoir), sans quoi vous pourriez compromettre vos ingrédients **spéciaux**.

Règle scientifique!

Ce processus transforme la structure de la molécule. Ainsi, il est possible de contrôler l'intensité des infusions ou de créer différents effets au moyen du cycle **ACTIVATE** (activation).

Pour obtenir de plus amples renseignements sur l'activation végétale, veuillez vérifier en ligne.

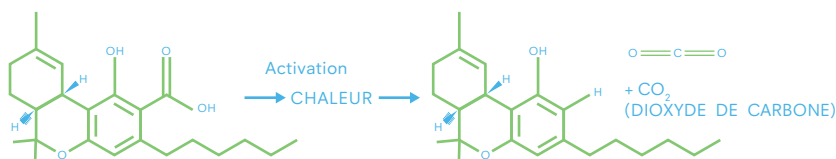

Nous recommandons de procéder à l'activation à 240°F/116°C pendant 30 minutes.

Interface utilisateur

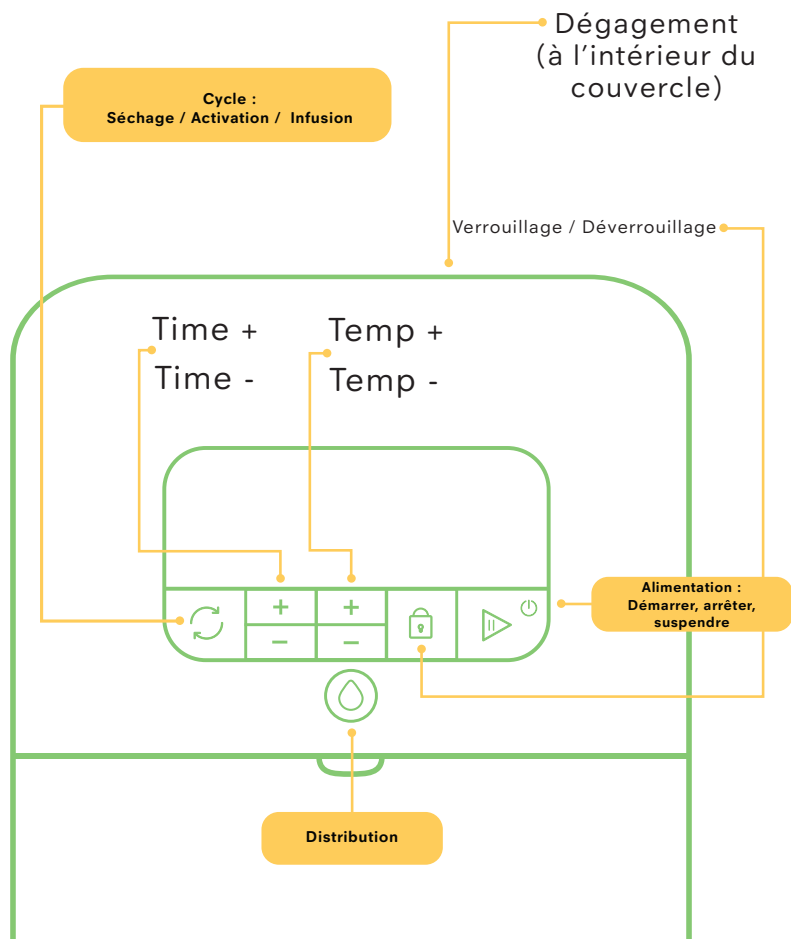

Réservoir avec revêtement en céramique

+ BUSE EN SILICONE



Dosette d'herbe

+ couvercle



Protecteur de dosette



Agitateur en silicone

Mode d'emploi

1. Brancher le cordon d'alimentation dans une prise de courant.
2. Appuyer, sans relâcher, sur le bouton **POWER (ALIMENTATION)** pour mettre l'appareil en marche.
3. Ouvrir le couvercle en appuyant légèrement sur celui-ci pour désactiver le dispositif de verrouillage.
4. Appuyer, sans relâcher, sur le bouton **RELEASE (DÉGAGEMENT)** pour retirer le réservoir ainsi que toutes les pièces amovibles à l'intérieur.
5. Rincer les pièces amovibles à l'eau tiède savonneuse et assécher avant de les replacer dans le LEVO (voir les consignes d'entretien à la page 15).
6. Veiller à ce que la buse en silicone soit solidement fixée au bec du réservoir. Appuyer, sans relâcher, sur le bouton **RELEASE (DÉGAGEMENT)** tout en remplaçant le réservoir en place, et en dirigeant la buse à travers l'ouverture de distribution. Relâcher le bouton **RELEASE (DÉGAGEMENT)** une fois que le réservoir est solidement en place.

GUIDE CONCERNANT LES BOUTONS



ALIMENTATION



DÉGAGEMENT

Mode d'emploi

7. Placer l'agitateur magnétique sur la marque centrale à l'intérieur du réservoir.
8. Placer la dosette d'herbe à l'intérieur du réservoir à côté de la directive **PLACE POD HERE** (**PLACER LA DOSETTE ICI**). Assurez-vous que vous avez placé votre Protecteur de dosette à l'intérieur, à plat contre le bas de votre dosette d'herbe si vous souhaitez utiliser les cycles **DRY** ou **ACTIVATE**.
9. Appuyer sur le bouton de cycle pour sélectionner Appuyer **DRY** (séchage), **ACTIVATE** (activation), ou **INFUSE** (infusion).
10. Régler l'affichage de température à Celsius ou Fahrenheit. (Alternar entre Celsius et Fahrenheit en appuyant simultanément sans relâcher sur les boutons température + et -).

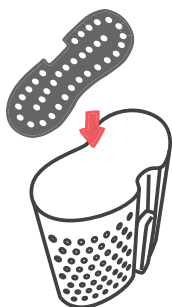

Prenez place, herbes! Cette solution confortable maintient la chaleur distribuée uniformément et protège vos plantes pendant les cycles de séchage et d'activation. Vous pouvez également utiliser Infuser en toute sécurité!

Vous pouvez activer les cycles à distance avec l'application!

L'écran LEVO affiche  lorsqu'il est connecté, clignote lorsque la connexion est rompue, et est invisible lorsqu'il est prêt à se connecter à un nouveau réseau.

Consignes courantes pour les infusions

1. Appuyer sur **POWER (ALIMENTATION)** pour mettre l'appareil en marche. Le LEVO devrait être placé sur une surface plane et ne pas être déplacé pendant toute la durée du processus.
2. Ouvrir le couvercle en appuyant légèrement sur celui-ci pour désactiver le dispositif de verrouillage, et vérifier que le réservoir est bien emboîté à l'intérieur du LEVO (voir « Mode d'emploi » à la page 8).
3. Retirer la dosette d'herbe du réservoir et y ajouter les ingrédients. Éviter de trop tasser, afin que le liquide puisse circuler librement. Une fois le couvercle de silicone solidement fixé, placer la dosette d'herbe remplie à l'endroit désigné dans le réservoir, à côté de la directive **PLACE POD HERE (PLACER LA DOSETTE ICI)**.
4. Placer l'agitateur magnétique sur la marque centrale à l'intérieur du réservoir (palette vers le haut).
5. Ajouter 5 à 19 onces liquides (150 ml à 550 ml) d'huile ou de beurre dans le réservoir, en vous assurant que le contenu de la dosette d'herbe puisse être complètement submergé dans le liquide.

Remarque : Le LEVO peut être contrôlé à distance au moyen de l'application LEVO!

Consignes courantes pour les infusions

6. Appuyer sur le bouton **CYCLE *CLIGNOTANT*** pour sélectionner **INFUSE (INFUSION)**. Si vous comptez sécher ou activer avant de procéder à l'infusion, veuillez passer à la page 13! LEVO suggérera automatiquement une durée et une température par défaut pour le cycle **INFUSE (INFUSION)**. Au besoin, les réglages pour la durée (jusqu'à 10 heures) et la température (jusqu'à 200°F/93°C), en appuyant sur les boutons + et -. Une fois les réglages sélectionnés, appuyer sur **START (ACTIVATION)**. Utiliser l'outil de calcul durée et température sur notre site Web ou l'application mobile pour consulter les recommandations au sujet des réglages d'infusion suggérés.

7. LEVO activera automatiquement le verrou de sécurité durant le cycle d'infusion. Au besoin, déverrouiller le couvercle en tout temps durant le cycle en appuyant sur le bouton **LOCK (VERROUILLAGE)** et en appuyant légèrement sur le couvercle pour désactiver le dispositif de verrouillage, ce qui interrompt l'infusion. En fermant le couvercle et en appuyant sur **START (ACTIVATION)**, l'infusion se poursuivra.

Réchauffement



Notez que le temps nécessaire à LEVO pour atteindre la température que vous avez définie peut varier en fonction de facteurs tels que l'altitude, les paramètres de votre cycle et le type d'ingrédients que vous utilisez. Prévoyez entre 15 et 30 pour atteindre la température de cycle définie.

Consignes courantes pour les infusions

8. Le LEVO affiche **WARMING UP (RÉCHAUFFEMENT EN COURS)** jusqu'à ce que la température désirée soit atteinte, puis émet une alerte sonore lorsque la température prédéfinie a été atteinte. Durant le cycle, l'afficheur indique le temps restant et la température actuelle.

9. Le LEVO émet une alerte sonore lorsque la minuterie s'arrête et que l'infusion est terminée. L'afficheur indique **INFUSION COMPLETE (INFUSION TERMINÉE)**. La durée et la température peuvent être modifiées en tout temps, et le cycle peut être interrompu à tout moment.

10. Il est maintenant temps de récolter l'infusion! Placer un contenant au choix sur la surface miroitante sous le distributeur puis appuyer sans relâcher sur le bouton **DISPENSE (DISTRIBUER)** pour permettre au gras de s'écouler. Laisser refroidir de 5 à 10 minutes avant toute manipulation.

11. Après chaque utilisation, éteindre le LEVO et le nettoyer.

Le tuyau est maintenu en place par une valve à étranglement, le bouton de distribution permet d'ouvrir la valve pour ensuite retirer le tuyau.



DÉGAGEMENT

REMARQUE : Il faut récolter toute l'infusion avant de retirer le réservoir pour le nettoyage!

Consignes pour séchage et activation

1. Appuyer sur **POWER (ALIMENTATION)** pour mettre en marche.
2. Ouvrir le couvercle en appuyant légèrement sur celui-ci pour désactiver le dispositif de verrouillage, et vérifier que le réservoir est bien emboîté à l'intérieur du LEVO (voir l'étape 6 de du mode d'emploi).
3. Retirer la dosette d'herbe du réservoir et ajouter les ingrédients. Éviter de trop tasser, afin que le liquide puisse circuler librement. Une fois le couvercle de silicone solidement fixé, placer la dosette d'herbe remplie à l'endroit désigné dans le réservoir, à côté de la directive **PLACE POD HERE (PLACER LA DOSETTE ICI)**.
4. Appuyer sur le bouton **CYCLE *CLIGNOTANT*** pour sélectionner **DRY (SÉCHAGE)** ou **ACTIVATE (ACTIVATION)**.
5. LEVO suggérera automatiquement une durée et une température par défaut pour le cycle sélectionné. Au besoin, la durée et la température peuvent être réglées, en appuyant sur les boutons + et - (voir ci-dessous pour les réglables minimum et maximum). Appuyer sur **START (DÉMARRER)**.



L'agitateur magnétique n'est pas nécessaire pour les cycles de séchage et d'activation - nous vous recommandons de le retirer et de le replacer avant l'infusion!

Le cycle de séchage peut être réglé jusqu'à 175°F/80°C et 10 heures. Le cycle d'activation peut être réglé jusqu'à 275°F/135°C et 2 heures.

Consignes pour séchage et activation

6. LEVO activera automatiquement le verrou de sécurité lorsque le cycle **DRY (SÉCHAGE)** ou **ACTIVATE (ACTIVATION)** débute. Au besoin, le couvercle peut être déverrouillé en tout temps durant le cycle en appuyant sur le bouton **LOCK (VERROUILLAGE)** et en appuyant légèrement sur le couvercle pour désactiver le dispositif de verrouillage, ce qui interrompt l'infusion. En fermant le couvercle et en appuyant sur **START (DÉMARRER)**, votre cycle **DRY (SÉCHAGE)** ou **ACTIVATE (ACTIVATION)** se poursuivra.
7. LEVO affichera **WARMING UP (RÉCHAUFFEMENT EN COURS)** jusqu'à ce que la température désirée soit atteinte, puis émettra une alerte sonore lorsque la température prédéfinie aura été atteinte. Durant le cycle, l'afficheur indique le temps à écouler et la température actuelle.
8. LEVO émettra une alerte sonore lorsque le temps sera écoulé et le cycle terminé. L'afficheur indique **DRYING/ACTIVATING COMPLETE (SÉCHAGE/ACTIVATION TERMINÉ(E))**. La durée et la température peuvent être modifiées en tout temps, et le cycle peut être suspendu à tout moment.
9. Une fois les herbes séchées ou activées, il est temps de procéder à l'infusion! Consulter les **CONSIGNES POUR L'INFUSION**, ci-dessus.



Utilisez uniquement les cycles **DRY/ACTIVATE (séchage/activation)** pour traiter des ingrédients végétaux – sans huile, beurre ou liquides.

Nettoyage et entreposage

1. Après avoir récolté l'infusion appuyer sans relâcher sur le bouton **RELEASE (DÉGAGEMENT)** qui se trouve près du rebord supérieur du réservoir et soulever celui-ci en plaçant un doigt sous le rebord et en tirant en ligne droite. (Veiller à ce que l'appareil ne soit pas en cours de cycle.)
2. Placer le réservoir et la buse en silicone sur le panier supérieur du lave-vaisselle, ou mettre de côté pour laver à la main. Pour un nettoyage en profondeur, dévisser la buse et placer celle-ci dans le panier à ustensiles du lave-vaisselle.
3. Placer l'agitateur magnétique et la dosette d'herbe dans le panier à ustensiles du lave-vaisselle, ou mettre de côté pour laver à la main.
4. Après chaque utilisation, essuyer tout déversement du bac d'huile sous le distributeur ou les résidus qui se trouvent au fond du couvercle supérieur avec du vinaigre dilué ou un produit nettoyant au choix. Le joint en silicone est amovible et va au lave-vaisselle.
5. Pour un nettoyage complet, utilisez un coton-tige après toutes les quelques perfusions pour éliminer les résidus de l'orifice de distribution, où votre huile est libérée.

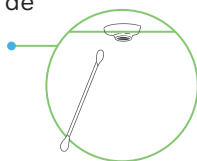

Conseils utiles

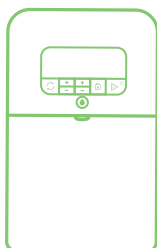

LEVO aime être bien en vue sur le comptoir aux côtés des autres appareils, mais peut facilement être entreposé. Avant de l'entreposer pendant une période prolongée, veuillez à ce que le réservoir soit propre et sec, que le couvercle soit fermé et que le cordon d'alimentation est enroulé autour du range-fil.

Insérez soigneusement l'extrémité du cordon, de sorte qu'il ne se défasse pas. Si de la poussière s'accumule sur la surface, essuyez en utilisant du vinaigre dilué ou un produit nettoyant au choix.

Consignes de sécurité importantes

Au moment d'utiliser des appareils électriques, toujours respecter les mesures de sécurité de base, y compris ce qui suit : utiliser uniquement cet appareil aux fins prévues.

VEUILLEZ CONSERVER CES CONSIGNES

1. Lire toutes les consignes et inspecter l'appareil et toutes les pièces avant utilisation. Si l'appareil est endommagé, ne pas l'utiliser et communiquer avec le service à la clientèle de LEVO pour prévoir une inspection, une réparation ou un réglage électrique ou mécanique par un représentant autorisé.
2. Nous recommandons de toujours nettoyer les composantes de l'appareil LEVO avant de l'utiliser, même avant la première utilisation.
3. Ne pas toucher les surfaces chaudes. LEVO verrouille automatiquement le couvercle en présence de chaleur.
4. Pour éviter toute décharge électrique, ne pas submerger l'appareil dans du liquide ou manipuler avec les mains humides. Ne pas remplir le réservoir au-delà de la ligne de remplissage maximale.
5. S'assurer qu'il n'y ait aucun liquide dans le réservoir lors de l'utilisation des cycles **DRY** et **ACTIVATE** (**SÉCHAGE** et **ACTIVATION**).
6. La supervision d'un adulte est nécessaire en tout temps, particulièrement lors du déballage, de l'assemblage, de l'utilisation et du nettoyage de l'appareil.
7. Débrancher le cordon d'alimentation si l'appareil ne fonctionne pas correctement lors de l'utilisation.
8. Éteindre et débrancher l'infuseur LEVO lorsqu'il n'est pas utilisé.
9. Éviter tout contact avec les pièces en mouvement.

10. Attendre que l'appareil ait refroidi avant de retirer le réservoir pour le nettoyer. Nettoyer les surfaces chaudes avec prudence. Une éponge ou un chiffon humide utilisé(e) sur les surfaces chaudes peut entraîner des brûlures causées par la vapeur. Certains produits nettoyants peuvent produire des émanations toxiques lorsqu'ils sont appliqués sur des surfaces chaudes. Nous recommandons de placer les composantes du réservoir dans le panier supérieur du lave-vaisselle.
11. Éviter tout impact avec les composantes lors du nettoyage ou du désassemblage.
12. Tenir le cordon d'alimentation à l'écart des sources de chaleur élevée et d'humidité afin d'éviter l'usure et les dommages.
13. Ne jamais utiliser l'appareil si le cordon ou la prise est endommagé(e), si l'appareil fonctionne mal, ou si l'appareil est échappé ou a été endommagé d'une quelconque façon.
14. Ne pas laisser pendre le cordon sur le bord d'une table ou d'un comptoir.
15. Ne pas placer sur ou près d'un brûleur à gaz ou électrique chaud ou dans un four chaud.
16. Ne pas déplacer un appareil qui contient des liquides chauds.
17. Ne pas fixer de façon permanente l'appareil à une surface.
18. L'utilisation d'accessoires non recommandés ou non vendus par le fabricant peut provoquer un incendie, une décharge électrique ou des blessures.
19. L'utilisation de solvants à infusion (alcool éthylique et éthanol) n'est pas recommandée par le fabricant et peut provoquer un incendie, une décharge électrique ou des blessures.
20. Destiné à un usage domestique seulement. Ne pas utiliser à l'extérieur.

Dépannage

Si vous éprouvez des difficultés avec votre appareil, veuillez consulter ces consignes pour résoudre le problème. Si le problème persiste, veuillez nous joindre par le biais de notre site Web pour le service à la clientèle.

Symptôme : Mon LEVO ne s'allume pas.

Est-ce que le cordon d'alimentation est branché dans une prise de courant murale? Parfois, un circuit électrique peut être surchargé en raison de l'utilisation d'appareils électriques, de sorte que la prise de courant cesse de fonctionner. Essayer une prise différente qui fonctionne, puis appuyer sans relâcher sur le bouton d'alimentation pendant 3 secondes pour mettre en marche l'appareil.

Symptôme : Par mégarde, le réservoir a été trop rempli et du liquide s'est infiltré sous le réservoir.

Inutile de s'inquiéter! L'élément chauffant et les composants électroniques du LEVO sont bien protégés. Éteindre et débrancher immédiatement l'appareil. Puis, en appuyant sur le bouton **RELEASE (DÉGAGEMENT)**, soulever le réservoir, le retirer de l'appareil, puis le mettre de côté. Utiliser du vinaigre dilué ou un produit nettoyant tout usage pour essuyer le liquide qui s'est infiltré à l'intérieur de l'appareil et laver le réservoir (en plus de l'agitateur et de la dosette) au lave-vaisselle en utilisant un cycle de nettoyage normal avant de remettre tous les composants en place. Il est possible qu'une odeur de brûlé se dégage la prochaine fois que l'infuseur est utilisé.

Symptôme : Je sens une odeur de beurre ou d'huile brûlé(e).

Il est probable que du liquide ait été renversé sur la plaque chauffante. Cela nécessite un nettoyage supplémentaire sous le réservoir. Récolter tout le beurre ou toute l'huile avant d'appuyer sur **RELEASE (DÉGAGEMENT)** pour retirer le réservoir et le mettre de côté. En prenant soin d'attendre que la plaque soit refroidie, essuyer celle-ci avec un nettoyant tout usage au choix et laisser sécher complètement avant de replacer votre réservoir à l'intérieur.

Symptôme : LEVO fuit.

LEVO infuse à travers une buse en silicone qui se fixe à la base du réservoir. Si la buse n'est pas bien fixée ou bien insérée dans l'unité, du liquide peut s'échapper de la buse puis s'accumuler sur la plaque chauffante sous le réservoir. Cela nécessite un nettoyage supplémentaire. Pour éviter que cela se produise, appuyer sans relâcher sur le bouton **RELEASE (DÉGAGEMENT)** lorsque vous replacer le réservoir dans le LEVO et aligner la buse avec le trou de distribution. Appuyer sans relâcher sur le bouton **RELEASE (DÉGAGEMENT)** au moment de retirer le réservoir vide lorsque l'infusion est terminée. Si la buse se déchire et reste coincée à l'intérieur de l'appareil, appuyer sans relâcher sur le bouton **RELEASE (DÉGAGEMENT)** pour dégager la vanne à étranglement en le retirant du trou de distribution avec des pinces à épiler, puis communiquer avec nous pour une pièce de rechange.

Symptôme: Je ne peux pas connecter mon application à mon LEVO II.

Tout d'abord, télécharger l'application LEVO si ce n'est déjà fait. L'application est nécessaire pour connecter le LEVO au WiFi et pour contrôler votre LEVO à distance. S'il est difficile de connecter le LEVO II au WiFi grâce à l'application, il est possible que le LEVO doive être réinitialisé. Tout d'abord, regarder l'écran du LEVO II et vérifier s'il y a une icône WiFi solide, une icône WiFi clignotante, ou pas d'icône WiFi. Pour connecter votre téléphone, l'icône WiFi doit être invisible. Votre téléphone doit également être connecté à votre réseau WiFi local avant de commencer. Si l'icône WiFi clignote, suivre les instructions de réinitialisation ci-dessous voir L'icône WiFi de mon LEVO clignote.

Si l'icône WiFi sur l'écran de votre LEVO est déjà invisible et qu'il est impossible de s'y connecter, vérifier le Wi-Fi à la maison pour s'assurer qu'il est allumé et fonctionne correctement. Il pourrait être nécessaire de débrancher votre modem / routeur WiFi et le rebrancher dans votre Internet temporairement en panne.

Partagez vos créations avec le mot-clic #LEVOmade
sur les réseaux sociaux!

Consultez le blogue de LEVO pour obtenir d'autres
conseils sur l'utilisation de votre appareil et la façon
d'éviter les problèmes courants.

Symptôme: L'icône WiFi de mon LEVO clignote.

Le WiFi de LEVO doit être réinitialisé avant de tenter une reconnexion. Étape 1) Appuyer sans relâcher sur les boutons Cycle + Alimentation de LEVO jusqu'à ce que l'icône WiFi disparaisse. Étape 2) parcourir jusqu'à la fonction Remote Control (commande à distance) dans l'application, appuyer sur le bouton Connected/Not Connected (connecté/non connecté) dans le coin supérieur droit. Étape 3) Sélectionner « oui ». Étape 4) Suivre les consignes Connect My LEVO.

Symptôme: Lorsque je me connecte au réseau WiFi de LEVO, je reçois le message: "Pas de connexion Internet".



C'est normal. LEVO diffuse un réseau WiFi fermé et n'est pas connecté à Internet. Après avoir sélectionné le réseau WiFi de votre LEVO, retourner à l'application pour vous connecter à votre réseau Wi-Fi local en tant qu'étape finale du processus.



Vous recherchez des informations sur la garantie?

Visitez LEVOoil.com/warranty pour connaître toutes les modalités de la garantie ou pour soumettre une réclamation.

Visitez-nous à LEVOoil.com pour joindre le service à la clientèle



FCC STATEMENT

1. This device complies with Part 15 of the FCC Rules. Operation is subject to the following two conditions: (1) This device may not cause harmful interference, and (2) This device must accept any interference received, including interference that may cause undesired operation.

2. Changes or modifications not expressly approved by the party responsible for compliance could void the user's authority to operate the equipment. NOTE: This equipment has been tested and found to comply with the limits for a Class B digital device, pursuant to Part 15 of the FCC Rules. These limits are designed to provide reasonable protection against harmful interference in a residential installation. This equipment generates uses and can radiate radio frequency energy and, if not installed and used in accordance with the instructions, may cause harmful interference to radio communications. However, there is no guarantee that interference will not occur in a particular installation. If this equipment does cause harmful interference to radio or television reception, which can be determined by turning the equipment off and on, the user is encouraged to try to correct the interference by one or more of the following measures: Reorient or relocate the receiving antenna. Increase the separation between the equipment and receiver. Connect the equipment into an outlet on a circuit different from that to which the receiver is connected. Consult the dealer or an experienced radio/TV technician for help. FCC Radiation Exposure Statement This equipment complies with FCC radiation exposure limits set forth for an uncontrolled environment. This equipment should be installed and operated with minimum distance 20cm between the radiator & your body.



IC STATEMENT

This device complies with Industry Canada's license-exempt RSSs. Operation is subject to the following two conditions:

- (1) This device may not cause interference; and
- (2) This device must accept any interference, including interference that may cause undesired operation of the device.

IC STATEMENT

Le présent appareil est conforme aux CNR d'Industrie Canada applicables aux appareils radio exempts de licence. L'exploitation est autorisée aux deux conditions suivantes :

- (1) l'appareil ne doit pas produire de brouillage, et
- (2) l'utilisateur de l'appareil doit accepter tout brouillage radioélectrique subi, même si le brouillage est susceptible d'en compromettre le fonctionnement."



To learn more about oil and butter infusion, and for other products to complete your toolkit, visit LEVOoil.com.

Para descubrir más sobre la infusión de aceite y mantequilla y ver otros productos para completar tu juego de herramientas, visita LEVOoil.com.

Pour en apprendre davantage sur les infusions d'huile et de beurre, et pour vous procurer d'autres produits pour compléter votre trousse, veuillez visiter LEVOoil.com.



[LEVO_Oil](https://www.instagram.com/LEVO_Oil)



[LEVOoil](https://www.facebook.com/LEVOoil)



[@LEVOoil](https://twitter.com/@LEVOoil)



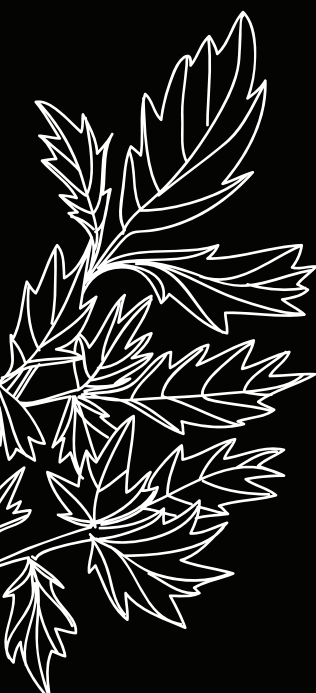

LÉVO[®]



LEVO_Oil



LEVOoil



@LEVOoil

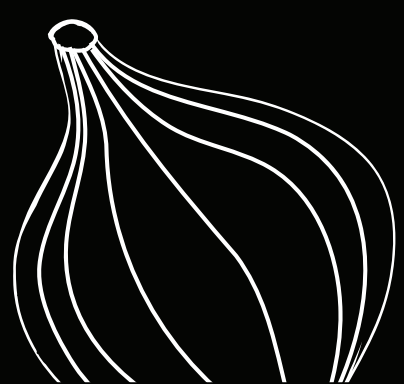
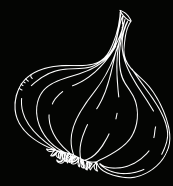

LÉVO[®]

The logo for LEVO features the word "LEVO" in a grey, sans-serif font. A registered trademark symbol (®) is located to the upper right of the letter "O". The letter "E" has a green horizontal bar above it. A green teardrop shape is positioned below the letter "V".

