

BlueAnt.



**SOUNDBLADE**

사용설명서 V1.1

# 품질보증제공

구매하신 SOUNDBLADE를 등록하세요

# 더블 품질보증

이 QR 코드를 스캔하여 Soundblade를 등록하시면 품질보증을 배로 받으실 수 있습니다.

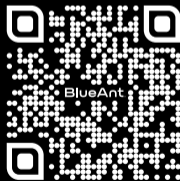

[register.soundblade.com](https://register.soundblade.com)

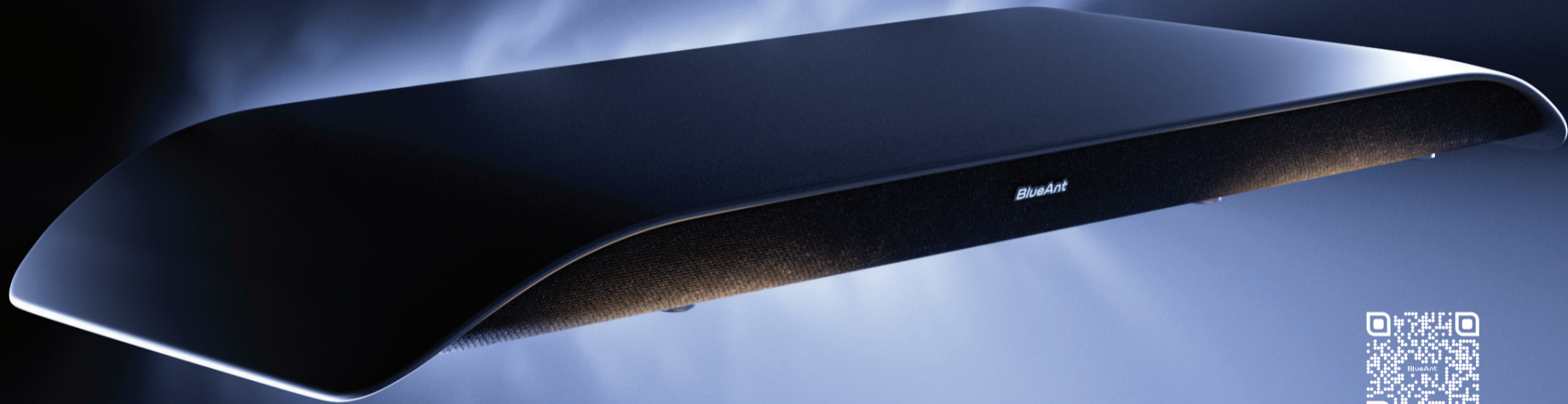

BlueAnt



[soundblade.com](http://soundblade.com)

# 환영합니다

박스 구성품

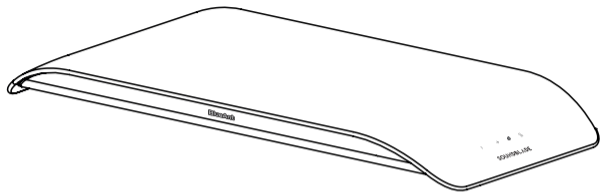

Soundblade 사운드바

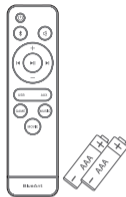

리모컨/  
AAA 배터리 2개

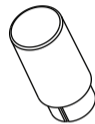

확장 다리 8개

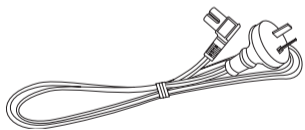

AC 전원 케이블

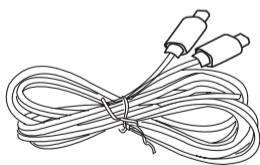

USB-C-USB-C 케이블

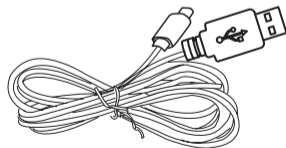

USB-C-USB-A 케이블



3.5mm-3.5mm AUX 케이블

# Soundblade에 대해 알아보세요

## Soundblade

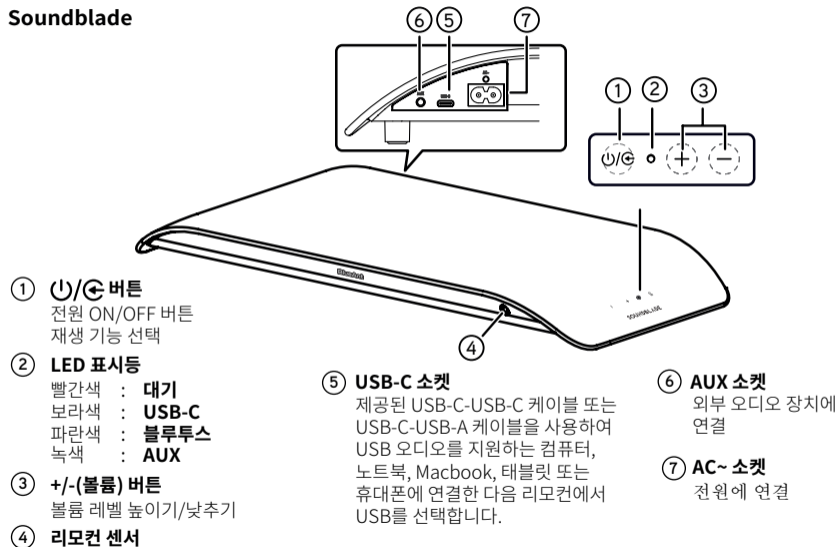

# 리모컨

## 리모컨

- 1 : 장치 전원 켜기/끄기
- 2 : 블루투스 모드 선택  
길게 누르면 블루투스 모드에서 페어링  
기능이 활성화되거나 기존 페어링된  
블루투스 기기 연결이 해제됩니다.
- 3 +/- (볼륨) : 볼륨 레벨을 높이거나 낮춥니다.
- 4 **USB**: USB 모드 선택
- 5 **AUX**: AUX 모드 선택
- 6 **게임**: 게임 EQ 선택
- 7 **영화**: 영화 EQ 선택
- 8 **음악**: 음악 EQ 선택
- 9 : 재생 시작 또는 일시 중지
- 10 : 이전/다음 트랙으로 건너뛰기
- 11 (무음): 소리 음소거 또는 재개

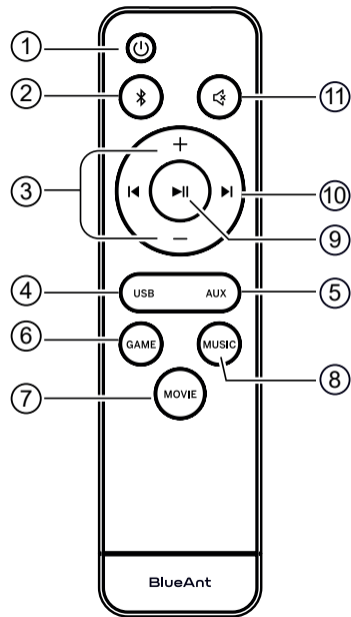

## Soundblade 위치 설정

최적의 설정을 위해 Soundblade를 모니터 스탠드나 다리 위에 배치하세요.

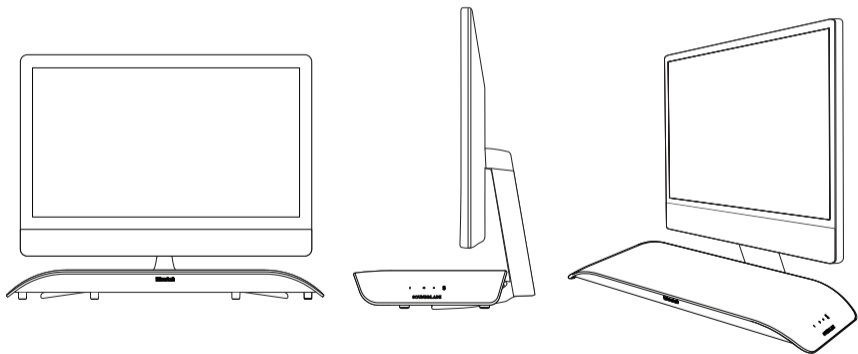

## Soundblade 높이 올리기

다양한 모니터 다리와 스탠드의 높이를 고려하여 Soundblade용 확장 다리 세트가 포함되었습니다.

- 1 Soundblade를 보호할 수 있도록 부드러운 표면에 Soundblade를 거꾸로 놓고 확장 다리를 설치하세요.



그런 다음 기본 다리를 제거하고 액세서리 상자에 있는 확장 다리로 교체합니다.

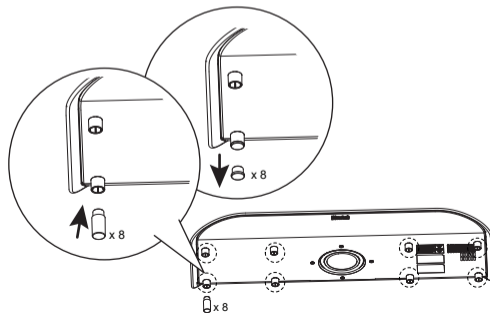

기본 높이

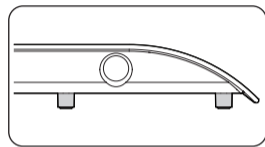

확장된 높이

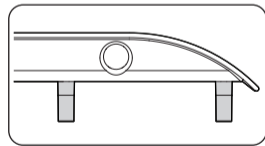

- 2 다시 교체해야 할 경우를 고려하여 기본 다리를 액세서리 상자에 넣어 보관할 수 있습니다.

## 시작하기

Soundblade를 제어하는 가장 간단한 방법은 리모컨을 사용하는 것입니다.

제공된 AAA 배터리\*를 리모컨에 넣고 배터리 도어를 닫습니다. \*배터리를 올바른 방향으로 넣으세요. 그렇지 않으면 리모컨이 작동하지 않습니다.

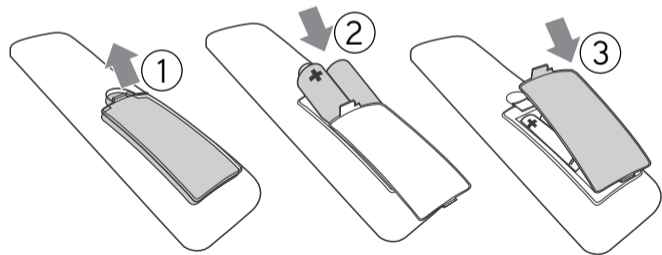

## 연결하기

전원 연결 - Soundblade의 전원 코드를 연결합니다.

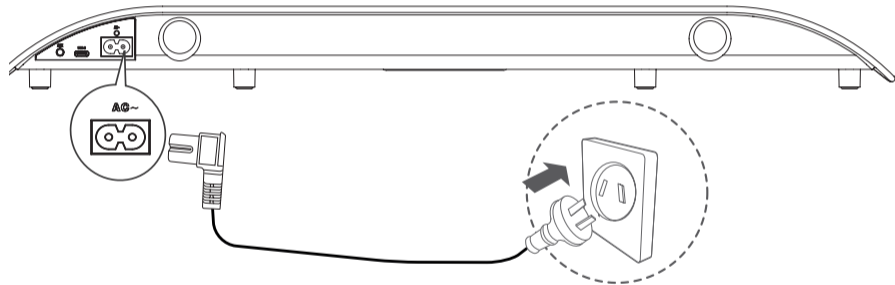

원하는 연결 방법을 선택하고 안내를 따릅니다.

# Soundblade를 연결하는 3가지 방법

리모컨으로 연결 방법을 간단히 전환 가능

1

## USB 연결

USB는 USB 오디오를 지원하고 설정이 가장 쉬운 노트북이나 기타 장치에 유선으로 연결합니다.

6페이지의 안내를  
참고하세요.

2

## 블루투스 연결

Bluetooth는 노트북이나 휴대폰에 무선 연결을 제공합니다.

7페이지의 안내를  
참고하세요.

3

## AUX 연결

AUX는 3.5mm 길이로 소스 장치에 연결합니다.

8페이지의 안내를  
참고하세요.

**연결 팁** - 설정을 가장 쉽게 잘 할 수 있는 방법은 컴퓨터에는 USB-C로 연결하고 휴대폰에는 Bluetooth를 사용하는 것입니다. 그런 다음 간단히 두 모드 사이를 전환할 수 있습니다.



## 1

## USB - 보라색 LED

Soundblade에는 USB-C-USB-C 케이블과 USB-C-USB-A 케이블이 함께 제공되므로 컴퓨터나 소스 장치에 맞게 필요한 케이블을 선택할 수 있습니다. 노트북, Macbook, 휴대폰, PS4, PS5 모두 연결 가능합니다.

USB 케이블을 Soundblade (USB-C 포트) 에 연결하고 다른 쪽 끝을 컴퓨터나 USB 오디오 지원 장치에 연결하기만 하면 됩니다.

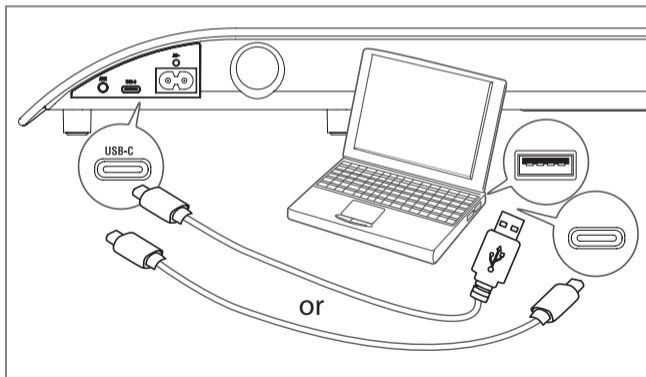

컴퓨터에서는 Soundblade가 자동으로 출력 장치로 구성되어야 합니다.

컴퓨터가 자동으로 이 전환을 수행하지 못할 경우 **문제 해결 섹션(9페이지)**에서 운영체제에 따라 순서대로 문제를 해결하도록 합니다.

### 조정



리모컨의 재생/일시 정지 ▶|| 와 건너뛰기 버튼을 사용하여 컴퓨터나 소스 장치의 콘텐츠 재생을 제어할 수 있습니다.

### 볼륨

Soundblade는 매우 높은 볼륨도 사용할 수 있습니다. 리모컨으로 컴퓨터나 연결된 장치의 마스터 볼륨 레벨을 제어합니다.

유튜브나 브라우저의 플레이어 같은 애플리케이션에는 자체적으로 보조 볼륨 제어 기능이 있으므로 별도로 조정해야 할 수 있습니다. 볼륨이 낮은 것 같으면 앱 볼륨이 켜져 있는지 확인합니다.

## 블루투스 - 파란색 LED

- 1 블루투스로 Soundblade를 사용하려면 리모컨에서 전원 버튼  을 누릅니다.
- 2 그런 다음 리모컨에서 블루투스 버튼  을 길게 누릅니다.  
↓  
Soundblade에서 '블루투스 페어링'을 알리면 블루투스 버튼에서 손을 땁니다.

Soundblade는 컴퓨터, 태블릿, 휴대폰과 페어링할 수 있습니다. 장치의 블루투스 메뉴에서 'BlueAnt Soundblade'를 검색하고 선택하기만 하면 바로 사용할 수 있습니다.

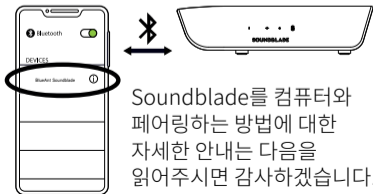

Soundblade를 컴퓨터와 페어링하는 방법에 대한 자세한 안내는 다음을 읽어주시면 감사하겠습니다.

## Windows 운영체제

- 1 컴퓨터에서 장치 추가를 선택합니다.
- 2 그런 다음 블루투스를 선택하고 'BlueAnt Soundblade'를 선택하여 페어링하고 연결합니다.

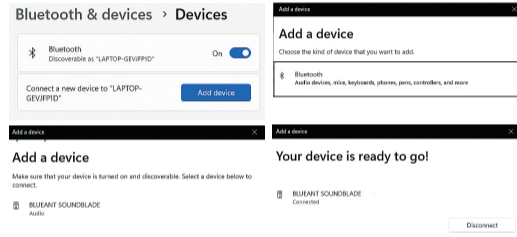

이제 Soundblade의 전원을 켜면 자동으로 컴퓨터에 출력 장치로 연결됩니다.

## Mac 운영체제

- 1 시스템 환경설정으로 이동하여 블루투스를 선택합니다.
- 2 'BlueAnt Soundblade'를 클릭하여 연결합니다.



블루투스

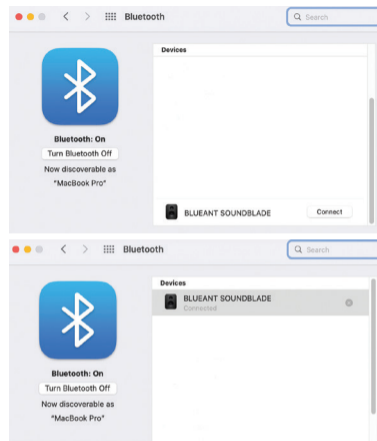

- 3 그런 다음 시스템 환경설정으로 이동하여 사운드를 선택합니다.
- 4 출력을 클릭한 다음 'BlueAnt Soundblade'를 클릭합니다.



소리

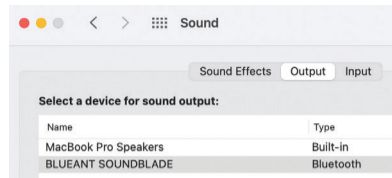

다음에 Soundblade의 전원을 켜면 자동으로 Mac에 출력 장치로 연결됩니다.

## 조정

리모컨의 재생/일시 정지  와 건너뛰기 버튼을 사용하여 컴퓨터나 소스 장치의 콘텐츠 재생을 제어할 수 있습니다.

## 볼륨

Soundblade는 매우 높은 볼륨도 사용할 수 있습니다. 리모컨으로 컴퓨터나 연결된 장치의 마스터 볼륨 레벨을 제어합니다. 유튜브나 브라우저의 플레이어 같은 애플리케이션에는 자체적으로 보조 볼륨 제어 기능이 있으므로 별도로 조정해야 할 수 있습니다.

## 3

## AUX - 녹색 LED

- ❶ AUX로 Soundblade를 사용하려면 제공된 AUX케이블을 Soundblade에 연결하고 반대쪽 끝을 컴퓨터나 소스 장치에 연결합니다.

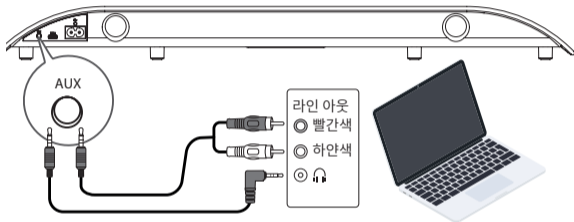

- ❷ 리모컨에서 전원 버튼 을 누른 다음 AUX 버튼을 누릅니다.
- ❸ 컴퓨터나 외부기기에서 어떤 종류의 기기를 연결했는지 묻는다면 '스피커 출력'을 선택합니다.

## Windows 운영체제

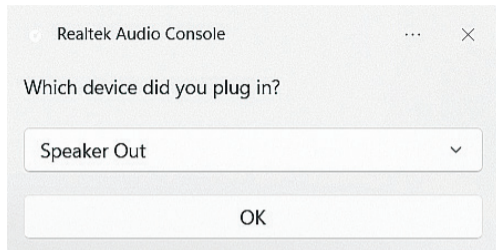

## Mac 운영체제

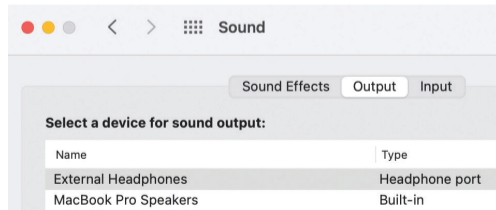

리모컨은 Soundblade의 볼륨만 제어할 수 있습니다. AUX 모드에서 컴퓨터나 소스 장치의 콘텐츠나 볼륨을 제어하려면 컴퓨터나 소스 장치에서 이 작업을 수행해야 합니다.

## 플레이 맞춤화

Soundblade에는 3가지 EQ가 있어 최대한 사용자에게 맞게 오디오를 맞춤화할 수 있습니다.

**게임** - 콘텐츠의 정확성을 높여 성능을 향상시킵니다.

**영화** - 콘텐츠의 저음과 영화적, 공간적 요소를 강조합니다.

**음악** - 맑고 투명한 고음부터 깊은 저음까지 고르고 균형 잡힌 음을 제공합니다.

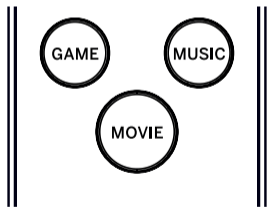

## Soundblade 조정

리모컨을 사용하지 않으려면 Soundblade 측면에 있는 버튼을 사용하여 일부 기능을 수행할 수 있습니다. 전원 버튼을 사용하여 Soundblade 전원을 켜거나 끌 수 있으며 입력 모드를 전환할 수 있습니다. 볼륨 버튼을 사용하면 Soundblade 볼륨을 조정할 수 있습니다.



## 문제 해결 - USB 연결

### Windows 운영체제

- 1 Windows 트레이의 스피커 아이콘을 마우스 오른쪽 버튼으로 클릭하고 볼륨 믹서 열기를 선택합니다.



- 2 출력 장치 드롭다운 화살표를 클릭하고 '스피커(BlueAnt Soundblade)'를 선택합니다.

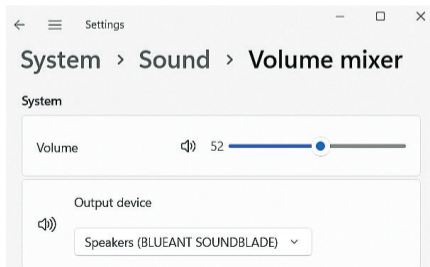

### Mac 운영체제

- 1 시스템 환경설정으로 이동하여 사운드를 선택합니다.
- 2 출력을 클릭한 다음 'BlueAnt Soundblade'를 클릭합니다.

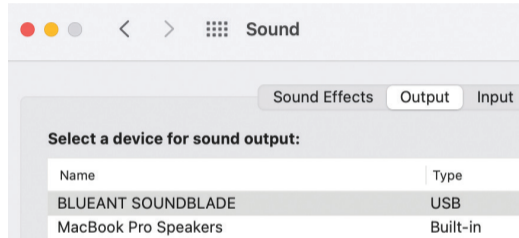

### 오디오 없음

볼륨이 0이나 음소거로 설정되어 있지 않은지 확인합니다. 컴퓨터는 이전에 설정한 볼륨 수준을 기억합니다.

추가 지원이 필요한 경우 QR 코드를 스캔하여 *Soundblade FAQ*를 확인하거나 당사 홈페이지 (<https://www.soundblade.com>)를 참고하시면 감사하겠습니다.



# 중요 안전 지침

## 안전 정보 및 품질보증 조건

### 중요 안전 정보

BlueAnt 장치 사용에 대한 중요한 정보가 포함된 문서이니  
처음부터 끝까지 주의 깊게 읽어주시면 감사하겠습니다

#### 경고 - 청력을 보호하세요

BlueAnt 장치는 볼륨이 100데시벨 이상 올라갈 수  
있습니다

장치를 충전할 때는 깨끗하고 물기가 없는지 항상  
확인하세요

### 관리 및 취급

BlueAnt 블루투스 장치는 정밀하게 설계했습니다. 지속적으로 성능을 유지하려면 고품질 소비자 전자제품처럼 관리해야 하며 안내된 사용 지침을 준수해야 합니다. BlueAnt는 다음과 같은 예방 조치를 취할 것을 권장합니다. 장치를 직사광선에 두지 마십시오.

- 온도가 섭씨 45도를 초과할 수 있는 곳(예: 날씨가 더운 날 창문을 닫은 차 안)에 장치를 놓아 두거나 이러한 곳에서 사용하지 마십시오. 날씨가 더운 날 창문을 닫은 차 안의 온도는 외부 온도보다 훨씬 높을 수 있다는 점을 기억하십시오.
- 온도가 섭씨 0도(화씨 32도) 아래로 떨어질 가능성이 있는 곳에 장치를 놓아 두거나 이러한 곳에서 사용하지 마십시오.
- 장치를 습기, 먼지, 그을음, 이물질, 연기 또는 증기에 노출된 장소에 두지 마십시오. 장치가 오작동할 수 있습니다.

**높은 음량으로 장시간 사용하면 청력에 영향을 미칠 수 있으며 소음으로 인한 난청(NIHL)이 생길 수 있습니다. 사용하지 않을 때는 장치의 전원을 끄십시오.**

- 가정용 또는 산업용 등급의 세제나 세정제를 사용하여 장치를 청소하지 마십시오. 장치가 더러워지거나 자국이 생긴 경우, 대부분 마른 천이나 약간 젖은 천으로 닦아만 주어도 충분히 깨끗해집니다.
- BlueAnt 장치를 충전하기 전에 AC 콘센트, 어댑터, 케이블이 손상되지 않았는지 확인하십시오. 이상이 발견되면 자격을 갖춘 전문가에게 조언을 구하십시오.

- 해외로 여행하는 경우 BlueAnt 벽면 또는 차량용 전원 어댑터를 사용하려는 국가에서 사용 승인이 되었는지, 어댑터 전압이 현지 전원 공급 장치에 적합한지 확인하십시오.
- BlueAnt 제품에 결함이 발생한 경우 BlueAnt에 연락하여 진행 절차를 문의하십시오. BlueAnt 제품을 직접 수리하거나 개조하지 마십시오.

### 승인된 액세서리

벽면 어댑터, 차량용 충전기를 포함하되 이에 국한되지 않는 BlueAnt에서 승인하지 않은 액세서리를 사용하면 BlueAnt 장치가 오작동하거나 승인되지 않은 전기 액세서리로 장치가 RF 에너지 노출 지침을 초과할 수 있습니다.

### 전자기 간섭

거의 모든 전자 장치는 전자기 호환성상 부적절하게 차폐됐거나 전자기식으로 구성된 경우 전자기 간섭(EMI)에 취약합니다. 휴대폰과 마찬가지로 BlueAnt 장치는 저전력 송신기/수신기이므로 이러한 장치에 대한 관련 규정을 준수합니다. 이에 대한 안내문이 있는 곳에서는 BlueAnt 장치의 전원을 끄십시오. 여기에는 외부 RF 에너지에 민감한 장비를 사용하는 병원이나 의료 시설이 포함될 수 있습니다.

• 다른 개인용 의료 기기를 사용하는 경우 기기 제조업체에 문의하여 RF 에너지가 적절히 차단되는지 확인하십시오. 해당 정보를 얻는 데는 의사나 의료진이 도움을 줄 수 있습니다.

• BlueAnt 장치를 안전하게 켜거나 사용할 수 있는지 확실하지 않은 경우 BlueAnt 장치를 사용하려는 지역의 공인 담당자에게 문의하십시오. 공인 담당자가 없거나 확실하지 않은 경우, BlueAnt는 긴급 상황에 필요한 경우가 아니라면 Bluetooth 장치와 휴대폰을 끄는 것을 권장합니다.

## 중요 안전 지침 계속

### BlueAnt 한정 글로벌 품질보증

이 제품은 최초 소비자 구매자가 제품을 구매한 날로부터 1년 동안 BlueAnt 한정 글로벌 품질보증에 적용됩니다. 약관의 전문은 [warranty.blueantwireless.com](http://warranty.blueantwireless.com)을 참조하십시오.

BlueAnt 제품 또는 품질보증, 신제품 업데이트 정보를 [register.soundblade.com](http://register.soundblade.com)에 등록하십시오.

품질보증 및 기술 지원을 받으시려면 [care@soundblade.com](mailto:care@soundblade.com)으로 이메일을 보내시거나 당사 홈페이지 [soundblade.com](http://soundblade.com)을 방문해주시면 감사하겠습니다.



### 재활용

충전기, 스피커, 사운드바, 헤드폰, 헤드셋 등 Bluetooth 액세서리를 가정용 쓰레기와 함께 버리지 마십시오. 일부 국가 또는 지역에서는 전기전자제품 폐기물을 분리수거하여 처리하도록 돼 있어 이러한 제품의 무단 배출을 금지하거나 제한합니다. 해당 지역의 법규를 확인하여 제품을 올바른 방법으로 폐기하십시오.



본 제품은 유럽연합지침 / /EU의 필수 조항 및 기타 관련 조항을 준수함을 선언합니다.



Bluetooth® 워드마크와 로고는 Bluetooth SIG, Inc.가 소유한 등록상표로서 BlueAnt Wireless는 마크 사용에 대한 라이선스를 받았습니다. 기타 등록상표 및 상표명은 해당 소유자의 자산입니다.

# BlueAnt<sup>®</sup>

## 등록 및 스캔

Soundblade를 다음에 등록하세요.  
보증을 두 배로! 방문하다  
[register.soundblade.com](https://register.soundblade.com)  
또는 QR 코드를 스캔하세요



## 고객서비스 지원

[support.soundblade.com](https://support.soundblade.com)을  
방문하거나  
[care@soundblade.com](mailto:care@soundblade.com)으로  
이메일을 보내주세요.



## 온라인 사용설명서 보기

[manual.soundblade.com](https://manual.soundblade.com)을  
방문하세요.



[soundblade.com](https://soundblade.com)