

BlueAnt.



SOUNDBLADE.

ユーザーマニュアル V1.1

当社が 保証します

SOUNDBLADE 製品を登録

2倍延長 保証

このQRコードをスキャンして
Soundblade 製品を登録するだけで、
2倍延長保証を獲得できます。

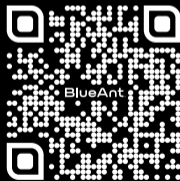

register.soundblade.com

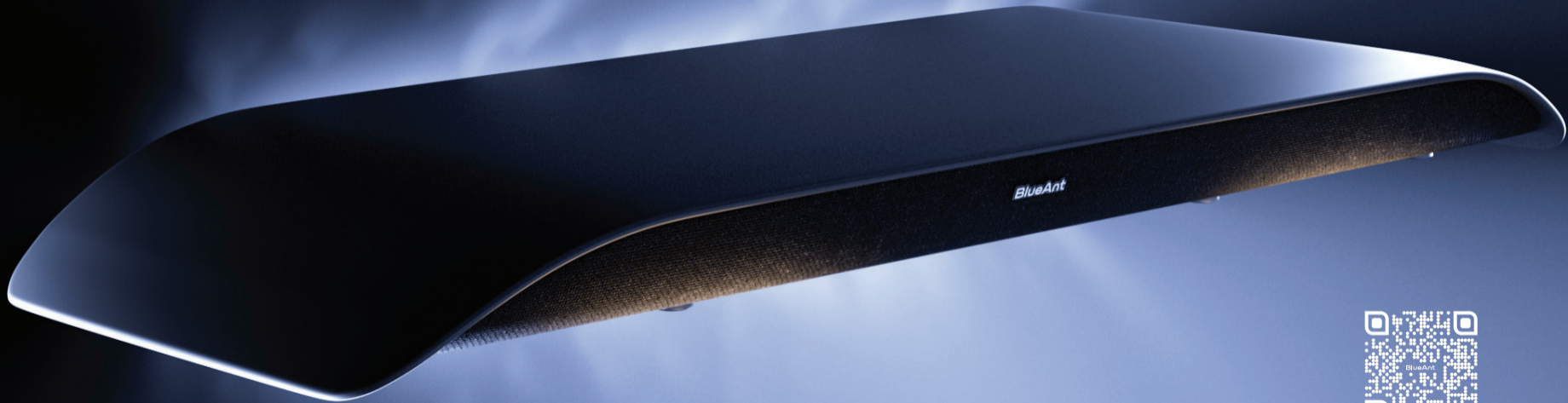

BlueAnt



soundblade.com

ようこそ

梱包内容

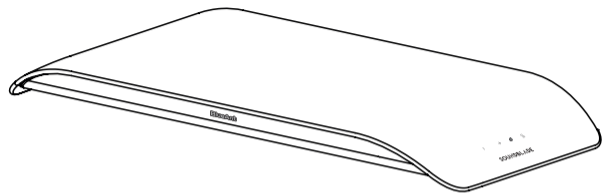

Soundblade サウンドバー

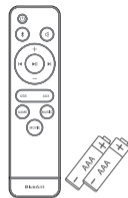

リモコン/
単四電池 × 2

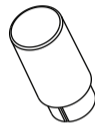

延長脚 × 8

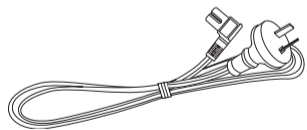

AC電源ケーブル

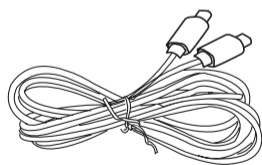

USB-C - USB-Cケーブル

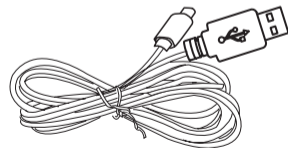

USB-C - USB-Aケーブル



3.5mm - 3.5mm AUXケーブル

Soundblade の設置位置調整

最適なセットアップのために、Soundblade をモニタースタンドまたは脚の上に置きます。

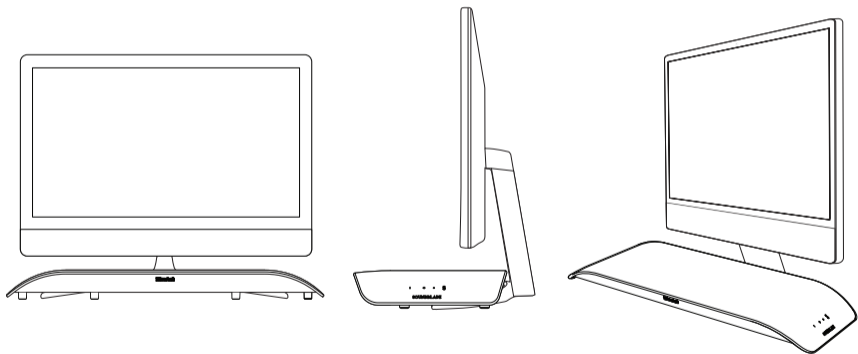

Soundblade の高さを上げる

モニターの脚とスタンドの高さが異なるため、Soundblade 用の延長脚セットをが付属します。

- ① 延長脚を取り付けるには、Soundblade を逆さまにして柔らかい面に置いてください（Soundblade を保護するため）。



その後、標準脚を取り外し、アクセサリボックスにある延長脚と交換します。

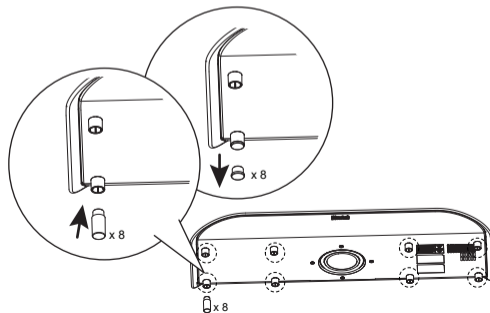

標準高

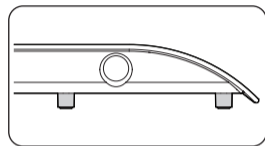

延長高

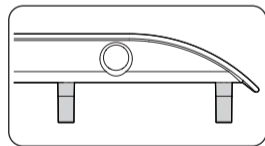

- ② 標準脚は、交換が必要になった場合に備えてアクセサリボックスに収納できます。

設定の方法

Soundblade を操作する最も簡単な方法はリモコンです。

付属の 単四 電池*をリモコンに入れ、電池カバーを閉めてください。

*リモコンが作動しないので、電池は正しい向きに入れてください。

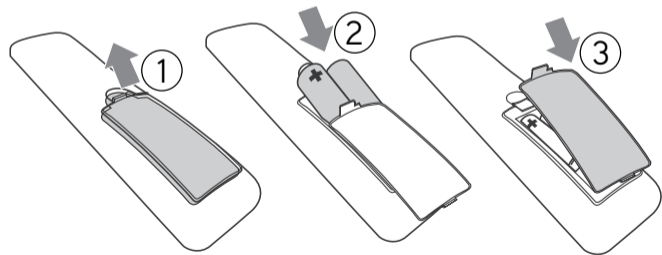

お使いの機器との接続

電源の接続 - Soundblade の電源コードを差し込みます。

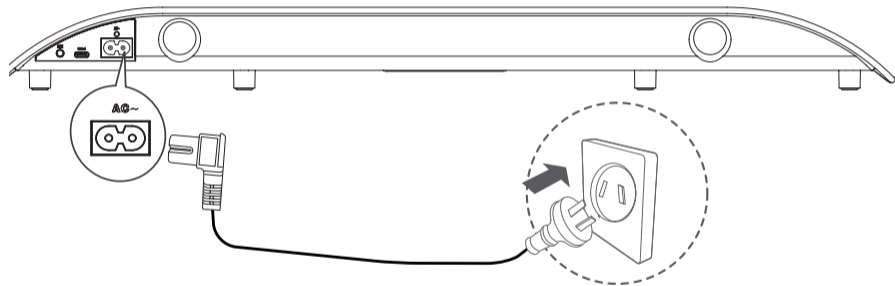

ご希望の接続方法を選択し、指示に従ってください。

Soundblade を接続するには3つの方法があります

リモコンで接続方法を切り替えるだけです

1

USB 接続

USBは、ノートパソコンやその他のデバイスと有線で接続します。USBオーディオに対応しており、セットアップが最も簡単です

6ページの指示に従ってください

2

BLUETOOTH 接続

Bluetoothはノートパソコンやスマートフォンをワイヤレス接続します

7ページの指示に従ってください

3

AUX 接続

AUXは音源デバイスとの3.5mmプラグ接続用です

8ページの指示に従ってください

接続のヒント - 最も簡単かつ最適なセットアップは、コンピューターにUSB-C、スマートフォンにBluetoothを使用することです。その後、2つのモードを切り替えるだけです

USB - 紫のLED

SoundbladeにはUSB-C - USB-C ケーブルとUSB-C - USB-A ケーブルが付属しており、コンピューターや音源デバイスに合わせて選択できます。ノートパソコン、Macbook、スマートフォン、PS4、PS5でも同様です。

USBケーブルをSoundblade（USB-Cポート）に差し込み、もう一方の端をUSBオーディオ対応のコンピューターまたはデバイスに差し込むだけです。

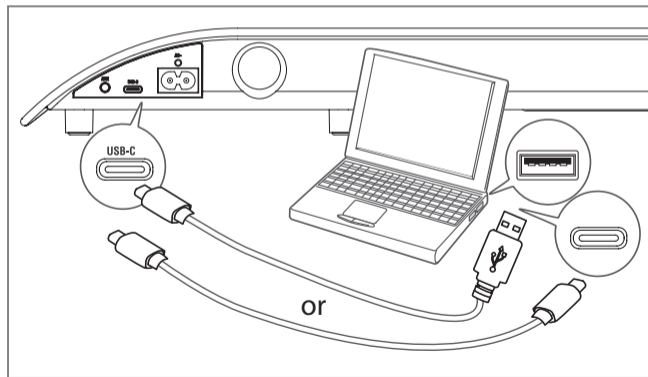

お使いのコンピューターでは、Soundbladeが自動的に出力デバイスとして設定されているはずですが。

コンピューターが自動的にこの切り替えを行わない場合は、「トラブルシューティング」のセクション(9ページ)の各オペレーティングシステムの手順に従ってください。

リモコン



リモコンの再生/一時停止 ▶|| とスキップボタンで、コンピューターまたは音源デバイス上のコンテンツの再生を制御できます。

音量

Soundbladeは非常に大きな音量に達することがあります。リモコンは、コンピューターまたは接続されているデバイスのマスター音量を制御します。

Youtubeなどのアプリケーションやブラウザのプレーヤーには独自の二次音量操作系があり、別途調整が必要な場合があります。音量が小さいようであれば、アプリの音量が大きくなっているか確認してください。

BLUETOOTH - 青のLED

- Bluetooth 経由で Soundblade を使用するには、リモコンの電源ボタン  を押します。
- 次に、リモコンの Bluetooth  ボタンを長押しします。



Soundblade が「Bluetooth pairing」とアナウンスするので、Bluetooth ボタンから指を離します。

Soundblade はパソコン、タブレット、スマートフォンとペアリングできます。お使いのデバイスの Bluetooth メニューで「BlueAnt Soundblade」を検索して選択するだけです。

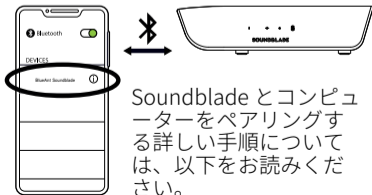

Soundblade とコンピューターをペアリングする詳しい手順については、以下をお読みください。

Windowsオペレーティングシステム

- お使いのコンピューターで [デバイスの追加] を選択します。
- 次に Bluetooth で「BlueAnt Soundblade」を選択し、ペアリングして接続します。

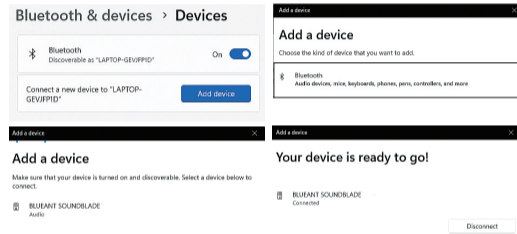

次回 Soundblade の電源を入れると、出力デバイスとしてコンピューターに自動的に接続されます。

Macオペレーティングシステム

- [システム環境設定] から [Bluetooth] を選択し、
- 「BlueAnt Soundblade」をクリックして接続します。



Bluetooth

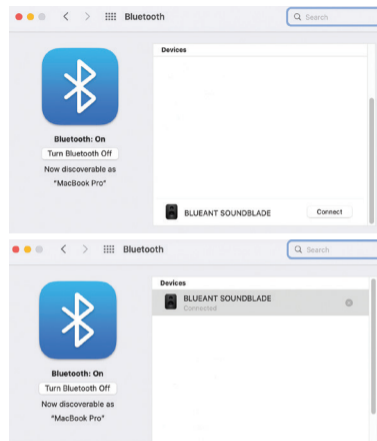

- 次に [システム環境設定] から [サウンド] を選択します。
- 「出力」をクリックし、「BlueAnt Soundblade」をクリックします。



サウンド

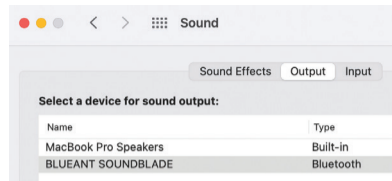

次回 Soundblade の電源を入れると、出力デバイスとして Mac に自動的に接続されます。

リモコン

リモコンの再生/一時停止  とスキップボタンで、コンピューターまたは音源デバイス上のコンテンツの再生を制御できます。

音量

Soundblade は非常に大きな音量に達することがあります。リモコンは、コンピューターまたは接続されているデバイスのマスター音量を制御します。Youtube などのアプリケーションやブラウザのプレーヤーには独自の二次音量操作系があり、別途調整が必要な場合があります。

3

AUX - 緑のLED

- 1 AUX経由で Soundblade を使用するには、付属のAUXケーブルを Soundblade に差し込み、もう一方の端をコンピューターまたは音源デバイスに差し込みます。

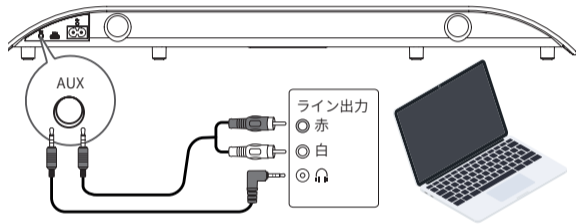

- 2 リモコンの電源ボタン  を押した後、AUXボタンを押します。
- 3 コンピューターまたは音源デバイスから、接続したデバイスのタイプを聞かれたら「スピーカー出力」を選択します。

Windowsオペレーティングシステム

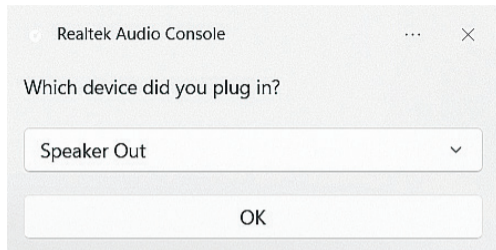

Macオペレーティングシステム

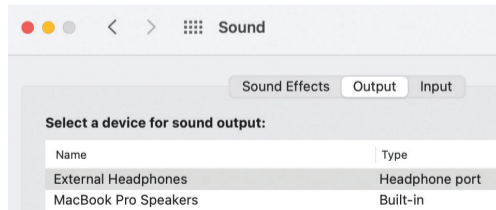

リモコンで操作できるのは Soundblade の音量のみです。AUXモードでコンピューターまたは音源デバイス上のコンテントや音量を制御するには、コンピューターまたは音源デバイス上でこれを行う必要があります。

再生のカスタマイズ

Soundbladeには3つの異なるEQが搭載されており、音声を最大限に活用できます。

ゲーム - コンテンツの精度を高めてパフォーマンスを向上

映画 - コンテンツの低音、映画的、空間的な要素を強調

音楽 - 透き通った高音から雷鳴のような低音までバランスよく再生

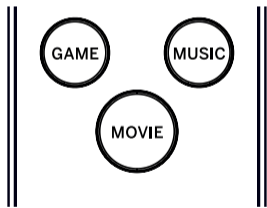

Soundblade の操作ボタン

リモコンを使用しない場合でも、Soundbladeの側面にあるボタンで一部の機能を実行できます。電源ボタンはSoundbladeの電源のオンまたはオフや入力モードの切り替えに、音量ボタンはSoundbladeの音量調整に使用することができます。



トラブルシューティング - USB接続

Windowsオペレーティングシステム

- 1 Windowsトレイのスピーカーアイコンを右クリックし、[音量ミキサーを開く]を選択します。



- 2 出力デバイスのドロップダウン矢印をクリックし、「スピーカー (BlueAnt Soundblade)」を選択します。

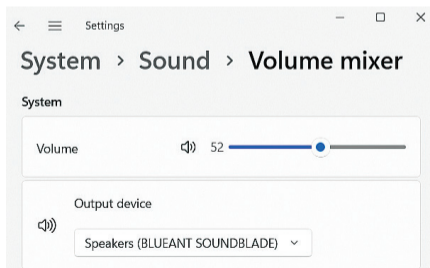

Macオペレーティングシステム

- 1 [システム環境設定] から [サウンド] を選択します。
- 2 [出力] をクリックし、「BlueAnt Soundblade」をクリックします。

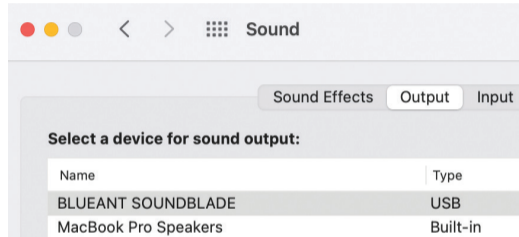

音が出ない

音量がゼロや消音になっていないか確認してください。以前に設定した音量レベルがコンピューターに記憶されます。

さらにサポートが必要な場合は、QRコードをスキャンして Soundblade のFAQを参照するか、ウェブサイト <https://www.soundblade.com> をご覧ください



重要な安全に関するご注意

安全に関する情報および保証条件

重要な安全に関する情報

BLUEANT デバイスの使用に関する重要な情報が記載されていますので、本文書全体を注意深くお読みください

警告 - 聴覚の保護

BLUEANT デバイスは100デシベルを超える音量に達することがあります

デバイスが清潔で乾いた状態でのみ充電します

お手入れと取り扱い

BlueAnt のBluetoothデバイスは、精密工学機器です。その性能を維持するには、他の高品質な家電製品と同じようにお手入れをし、説明書に従って使用してください。BlueAnt は、以下の予防措置を取ることを推奨します。デバイスを直射日光の当たる場所に放置しないでください。

・暑い日の閉め切った車内など、摂氏45度を超えるような場所では、デバイスを放置したり、デバイスを使用したりしないでください。暑い日、閉め切った車内の温度は外気温度よりもかなり高い可能性があることを忘れないでください。

・摂氏0度(華氏32度)以下になる可能性のある場所では、デバイスを放置したり、デバイスを使用したりしないでください。

・湿気、ほこり、すす、その他の異物、煙、蒸気に晒される場所では、デバイスを放置したり、デバイスを使用したりしないでください。

大音量での長時間の使用は、聴力に影響を与え、騒音性難聴(NIHL)を引き起こす可能性があります。使用しないときは、デバイスの電源を切ってください。

・デバイスのクリーニングには、家庭用または工業用の洗剤やクリーナーを使用しないでください。デバイスが汚れたり、しみたりしても、ほとんどの場合、乾いた布が少し湿らせた布で拭くだけで十分きれいになります。

・BlueAnt デバイスを充電する前に、ACコンセント、アダプター、ケーブルが破損していないことを確認してください。異常に気づいたら、資格のある専門家に助言を求めてください。

・海外に渡航される場合は、BlueAnt の壁コンセント用電源アダプターまたは車載電源アダプターが、ご使用予定の国での使用が許可されていること、およびアダプターの電圧が現地の電源に適合していることをご確認ください。

・お使いのBlueAnt 製品に不具合が生じた場合は、BlueAnt までお問い合わせください。BlueAnt 製品をご自分で修理または改造しようとししないでください。

認定アクセサリ

BlueAnt が承認していないアクセサリ(壁コンセント用アダプター、カーチャージャーを含むが、これに限定されない)を使用すると、BlueAnt デバイスが故障する可能性があり、承認されていない電気アクセサリの場合、デバイスがRFエネルギー暴露ガイドラインを超える場合があります。

電磁干渉

ほぼすべての電子機器は、電磁適合性のための電磁シールドの構成が不十分な場合、電磁干渉(EMI)の影響を受けやすくなります。携帯電話と同様に、お使いのBlueAnt デバイスは低電力送受信機であり、そのようなデバイスに関する規制の対象となります。電源を切るよう掲示されている施設では、BlueAnt デバイスの電源を切ってください。これら施設には、外部RFエネルギーに敏感な機器を使用している可能性のある病院や医療施設が含まれます。

・その他の個人用医療機器をお使いの方は、その機器がRFエネルギーから適切に遮蔽されているかどうか、機器の製造元にご相談の上、判断してください。この情報を得るのに、かかりつけ医または医師より手助けが得られる場合もあります。

・BlueAnt デバイスの電源を入れて安全かどうか、または安全に使用できるかどうかについて疑問がある場合は、BlueAnt デバイスを使用したい場所の正規の担当者にご相談ください。正規の担当者がいない場合、または不明な場合は、緊急時以外、Bluetooth機器および携帯電話の電源を切ることをお勧めします。

重要な安全に関するご注意（続き）

BlueAnt 限定グローバル保証

本製品は、BlueAnt の限定グローバル保証の対象となり、最初の消費者による本製品の購入日から 年間保証されます。保証条件の全文は、warranty.blueantwireless.com をご覧ください。

BlueAnt 製品の登録、保証および新製品情報の確認は、register.soundblade.com にて行ってください。

保証およびテクニカルサポートについては、care@soundblade.comまで電子メールでお問い合わせいただくか、当社ウェブサイト (soundblade.com) をご覧ください。



リサイクル

充電器、スピーカー、サウンドバー、ヘッドホン、ヘッドセットなどのBluetoothアクセサリは、家庭ごみと一緒に廃棄しないでください。国や地域によっては、電気・電子廃棄物を処理するための回収システムが設けられており、そのような廃棄物の処理方法を禁止または制限している場合があります。お住まいの地域の法律や規制を確認し、そのような品目を適切に処分する方法を判断してください。



当社は、本製品が指令 [CE](#) / [RoHS](#) / EUの必須要件およびその他の関連規定に適合していることをここに宣言します。



Bluetooth

Bluetooth®の商標およびロゴは、Bluetooth SIG, Inc. が所有する登録商標であり、BlueAnt Wireless によるこれらのマークの使用はライセンスに基づくものです。その他の商標および商号は、それぞれの所有者に帰属します。

BlueAnt®

登録とスキャン

Soundblade を次のように登録します
保証が2倍になります！ 訪問
register.soundblade.com
またはQRコードをスキャンしてください

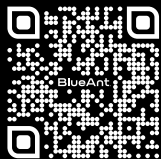

サポートのご案内

support.soundblade.com にアクセス、または
care@soundblade.com にメールしてください



オンラインユーザーマニュアルの表示

manual.soundblade.com にアクセスしてください



soundblade.com

