



 **TECHWEISE®**



Techweise TS3 Edge stoomreiniger

GEBRUIKSAANWIJZING

Scan de QR-code voor handige instructievideo's!



v1.0



Bedankt voor het kiezen van Techweise!

Fijn dat je gekozen hebt voor Techweise. Vanaf nu gebruik je nog maar één apparaat om alles in huis schoon te maken.

Laten we kennis maken

Wij inspireren je om schoon te maken met krachtige, stijlvolle producten die je graag gebruikt en met schoonmaaktips waar je écht iets aan hebt.

Het product heb je nu in handen. De volgende stap is om alles uit je nieuwe schoonmaakroutine te halen. Download daarom onze gratis app, waarin je dagelijks nieuwe schoonmaaktips vindt van andere gebruikers! ✓ Bekijk handige tips, tricks en schoonmaak hacks ✓ Stel al je vragen over schoonmaken en huishouden ✓ Laat je inspireren door schoonmaak resultaten van anderen ✓ Doe mee met grote winacties ✓ Haal alles uit je Techweise artikel met handige instructievideo's



WAARSCHUWING: Lees de gebruikershandleiding goed door voordat je het apparaat gebruikt

We begrijpen dat je liever zelf achterkomt hoe deze stoomreiniger werkt. Toch willen we je vragen deze handleiding goed door te lezen. Als je de instructies in deze handleiding namelijk niet correct opvolgt, kan je het gevoel hebben dat het apparaat niet goed werkt, terwijl dit niet het geval is.

Contact opnemen

Heb je vragen of kom je ergens niet uit? Ons team van specialisten helpt je graag verder. Je kunt ons bereiken via support@techweise.com. Liever bellen? Dat kan via **+31853031472**. Wij zijn te bereiken van **maandag tot en met vrijdag van 09:00 tot 17:00**.



OPMERKING

Deze stoomreiniger is vooraf uitgebreid getest in de fabriek om optimale werking te garanderen. Hierdoor kan het voorkomen dat zich enkele waterdruppels in de watertank bevinden. Dit is normaal en betekent niet dat het apparaat eerder is gebruikt of geretourneerd.

Versienummer handleiding: V2
Datum van uitgave: 03-2026
Batchnummer: TS3-01 2026



Inhoudsopgave

1. Veiligheidswaarschuwingen
 - 1.1 Persoonlijke veiligheid
 - 1.2 Materiële Veiligheid
 - 1.3 Elektrische Veiligheid
2. Productoverzicht
3. De slang aansluiten en loskoppelen
4. De watertank vullen
5. De stoomreiniger In gebruik nemen
6. Waarom voelt de stoom niet heet genoeg aan?
7. Accessoires
 - 7.1 Uitleg over de accessoires
 - 7.2 De vloer stomen
 - 7.3 Welke vloeren kan Ik stomen?
 - 7.4 Instructies voor het bevestigen van de dweilpad
8. Advies voor gebruik van accessoires
9. Vervang accessoires bijbestellen
10. Instructies na ieder gebruik
11. Onderhoud
12. Probleemoplossingen
13. Veelgestelde vragen
14. Contact opnemen
15. Disclaimer

© 2026 Techweise B.V. Alle rechten voorbehouden.

Niets uit deze handleiding mag worden verveelvoudigd, opgeslagen in een geautomatiseerd gegevensbestand of openbaar gemaakt, in enige vorm of op enige wijze, hetzij elektronisch, mechanisch, door fotokopieën, opnamen of op andere wijze, zonder voorafgaande schriftelijke toestemming van Techweise B.V.













1. VEILIGHEIDSWAARSCHUWINGEN



Gebruik de Techweise TS3 Edge stoomreiniger **ALLEEN** voor het beoogde doel zoals omschreven in deze handleiding. Volg altijd onderstaande veiligheidsinstructies. Het niet naleven hiervan kan leiden tot oververhitting, elektrische schokken, brandwonden of materiële schade.

LEES DE GEHELE HANDLEIDING VOOR GEBRUIK

1.1 Persoonlijke veiligheid

1.  **WAARSCHUWING:** Zorg dat iedereen die dit gebruikt de handleiding door heeft gelezen en het product veilig kan gebruiken.
2.  **WAARSCHUWING:** Gevaar voor verbranding. 
3.  **WAARSCHUWING:** Laat het apparaat NIET onbeheerd achter terwijl het is aangesloten op het stopcontact. Nauwlettend toezicht is vereist als je de stoomreiniger in de buurt van kinderen, huisdieren of planten gebruikt.
4.  **WAARSCHUWING:** Gebruik het apparaat niet op trappen of oneffen oppervlakken zonder extra voorzichtigheid.
5.  **WAARSCHUWING:** Houd het apparaat buiten het bereik van kinderen wanneer het onder spanning staat of afkoelt.
6.  **WAARSCHUWING:** Gebruik het apparaat niet in de buurt van spuitbussen of waar zuurstof wordt toegediend.
7.  **WAARSCHUWING:** Pas op met het stomen van glas. Raadpleeg altijd de handleiding van het te reinigen oppervlak voordat je begint met stomen. Factoren die kunnen bijdragen aan een gebarsten spiegel bij gebruik van een stoomreiniger: Thermische schok: Spiegels, vooral oudere, kunnen gevoelig zijn voor plotselinge temperatuurveranderingen. De hete stoom van de stoomreiniger kan een thermische schok veroorzaken, waardoor het glas uitzet en barst. Als er al kleine beschadigingen in de spiegel zitten, dan kan de hitte van de stoom het glas dusdanig doen uitzetten dat er een barst ontstaat.
8.  **WAARSCHUWING:** Voeg geen schoonmaakmiddelen, chemicaliën of geurproducten toe aan de watertank.
9.  **WAARSCHUWING:** Raak het mondstuk, het stoempistool of de onderzijde van de accessoires niet aan tijdens gebruik om brandwonden te voorkomen.
10.  **WAARSCHUWING:** Let tijdens het gebruik op om te voorkomen dat stoom in contact komt met de huid, wat brandwonden kan veroorzaken.



11. ⚠ **WAARSCHUWING:** Laat kinderen of anderen die niet bekend zijn met het gebruik van het apparaat het niet bedienen om brandwonden te voorkomen.
12. ⚠ **WAARSCHUWING:** Bewaar dit apparaat binnenshuis en stel het niet bloot aan regen of wind.
13. ⚠ **WAARSCHUWING:** Explosiegevaar - Spuit niet richting ontvlambare vloeistoffen.
14. ⚠ **WAARSCHUWING:** Gebruik altijd de hittebestendige handschoen bij het bedienen van het stoompistool.
15. ⚠ **WAARSCHUWING:** Laat het apparaat minimaal 5 minuten afkoelen voordat je het opbergt.

1.2 Materiële veiligheid

1. ⚠ **WAARSCHUWING:** Wanneer je een oppervlak voor het eerst stoomt, controleer dan de richtlijnen van de fabrikant van het materiaal of test het product op een onopvallende plek om te kijken of het geschikt is voor stoom.
2. ⚠ **WAARSCHUWING:** Controleer goed welke vloeren geschikt zijn voor stoomreiniging. Raadpleeg hiervoor hoofdstuk 7.2 "De Vloer Stomen". Techweise kan niet garanderen of jouw type vloer geschikt is voor stoomreiniging. Bestaande beschadigingen, zoals scheurtjes of ruimtes tussen vloerplanken, kunnen vocht doorlaten. Hierdoor kan de vloer beschadigd raken tijdens het gebruik van een stoomreiniger. De eindverantwoordelijkheid voor het gebruik van de stoomreiniger op de vloer ligt bij de gebruiker.
3. ⚠ **WAARSCHUWING:** De vloeistof of stoom mag niet worden gericht op de elektrische componenten van apparatuur, zoals bij de binnenkant van ovens of magnetron.
4. ⚠ **WAARSCHUWING:** Gebruik alleen originele accessoires van Techweise. Het gebruik van andere soorten hulpstukken kan schade aan het apparaat of letsel veroorzaken.
5. ⚠ **WAARSCHUWING:** Gebruik alleen water om de boiler te vullen; andere reinigingsmiddelen kunnen het apparaat beschadigen of letsel veroorzaken. Gedestilleerd of gedemineraliseerd water wordt sterk aanbevolen om ophoping van kalk te minimaliseren. Vul de boiler met niet meer dan 2500 ml water.
6. ⚠ **WAARSCHUWING:** Probeer het apparaat niet zelf te demonteren/opnieuw in elkaar te zetten, maar neem contact met Techweise op.
7. ⚠ **WAARSCHUWING:** Gebruik het apparaat niet met een beschadigd snoer of als het apparaat is gevallen of beschadigd. Laat reparaties uitvoeren door Techweise zelf.
8. ⚠ **WAARSCHUWING:** Koppel het apparaat los na gebruik en voordat je het schoonmaakt of onderhoud uitvoert.
9. ⚠ **WAARSCHUWING:** Haal bij het schoonmaken van apparaten ALTIJD de stekker uit het stopcontact.
10. ⚠ **WAARSCHUWING:** Bewaar het apparaat nooit met een natte microvezeldoek of pad eraan bevestigd.



1.3 Elektrische veiligheid

1. ⚠ **WAARSCHUWING:** De stekker moet uit het stopcontact van het apparaat worden gehaald na gebruik en daarnaast afgekoeld zijn voordat er gebruikersonderhoud aan het apparaat wordt uitgevoerd.
2. ⚠ **WAARSCHUWING:** Controleer of alle elektrische informatie op het rating label overeenkomt met je stroomvoorziening voordat je de stekker in het stopcontact steekt.
3. ⚠ **WAARSCHUWING:** Gebruik geen ander apparaat met een hoog wattage in hetzelfde circuit als dit apparaat om overbelasting van de stroomkring te voorkomen.
4. ⚠ **WAARSCHUWING:** Raak het netsnoer niet aan met natte handen of tijdens gebruik.
5. ⚠ **WAARSCHUWING:** Dompel het apparaat niet onder in water of andere vloeistoffen om het risico op elektrische schokken te vermijden. Gebruik het snoer niet als handvat, laat het niet over randen hangen of bekneld raken in deuren.
6. ⚠ **WAARSCHUWING:** Trek nooit aan het snoer om de stekker uit het stopcontact te halen; trek altijd aan de stekker zelf.
7. ⚠ **WAARSCHUWING:** Gebruik het apparaat niet zonder voldoende water in de tank.
8. ⚠ **WAARSCHUWING:** Een losse aansluiting tussen de stekker en het stopcontact kan oververhitting en vervorming van de stekker veroorzaken. Stop met het gebruik van het apparaat in dit stopcontact en laat het vervangen door een gekwalificeerd elektricien.
9. ⚠ **WAARSCHUWING:** Ontoereikende verlengsnoeren kunnen gevaarlijk zijn. Als er een verlengsnoer wordt gebruikt, zorg er dan voor dat deze geschikt is voor gebruik buitenshuis en dat de verbinding droog en van de grond wordt gehouden. Het wordt aanbevolen om dit te doen door middel van een snoerhaspel die de aansluiting ten minste 60 mm boven de grond houdt. LET OP: De elektrische aansluiting moet worden gemaakt door een gekwalificeerd elektricien en voldoen aan IEC 60364-1. Het wordt aanbevolen dat de elektrische voeding naar deze machine een aardlekschakelaar bevat die de toevoer onderbreekt als de lekstroom naar de aarde gedurende 30 ms hoger is dan 30 mA, of een apparaat dat het aardcircuit bewijst.
10. ⚠ **WAARSCHUWING:** Zorg ervoor dat je het apparaat uitschakelt en de stekker uit het stopcontact haalt voordat je de boiler met water vult.
11. ⚠ **WAARSCHUWING:** Zorg ervoor dat het netsnoer ver van hete oppervlakken wordt gehouden.
12. ⚠ **WAARSCHUWING:** Houd het apparaat uit de buurt van water of andere vloeistoffen. PLAATS HET NIET op een plek waar het kan vallen of in een gootsteen/badkuip kan vallen.
13. ⚠ **WAARSCHUWING:** Deze machine is niet bedoeld voor gebruik door personen (inclusief kinderen) met verminderde fysieke, zintuiglijke of mentale vermogens, of gebrek aan ervaring en kennis.



2. PRODUCTOVERZICHT

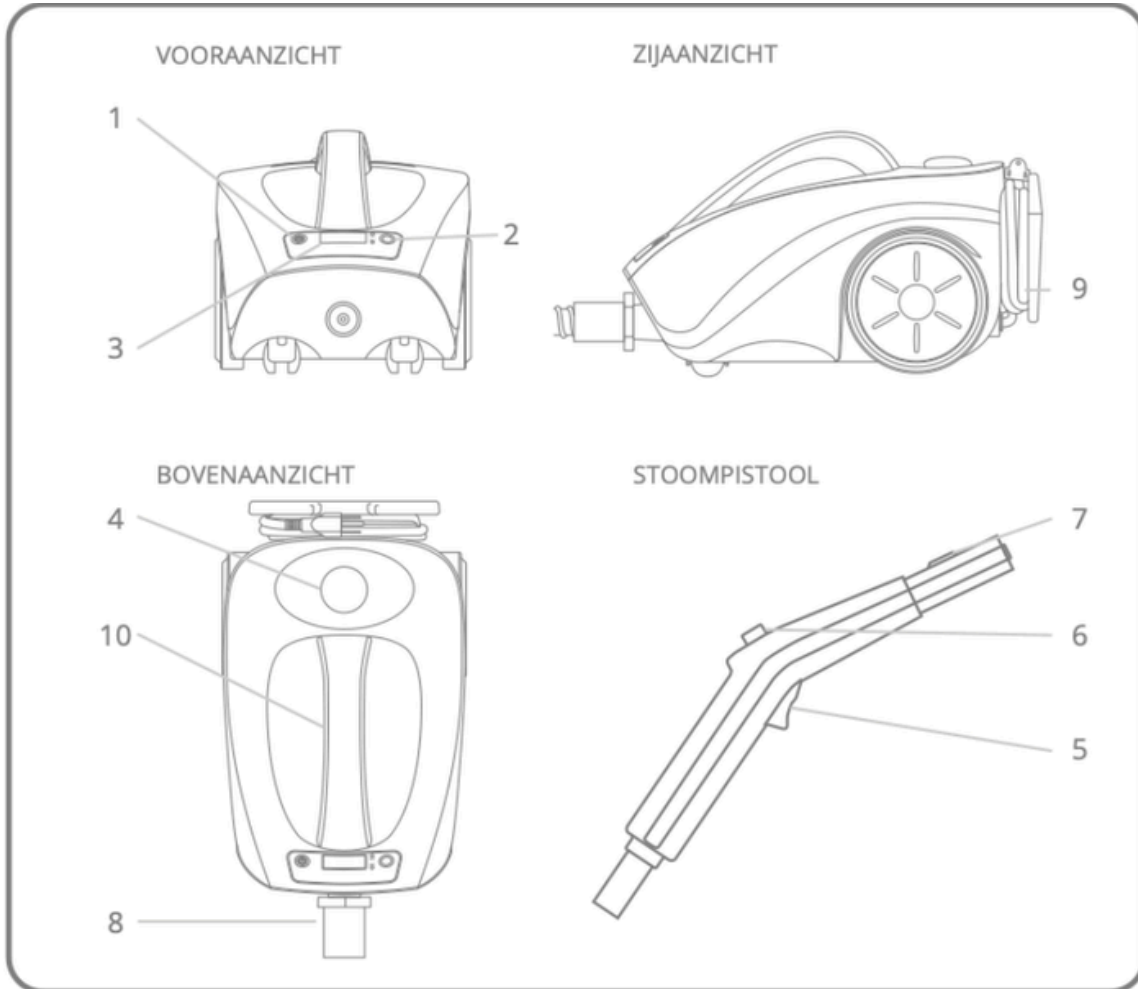

Onderdelen:

1. Aan/uitknop
2. Modusknop (nat/droog)
3. Temperatuurweergave
4. Tankdop
5. Trekker van het stoompistool
6. Knopvergrendeling
7. Koppelingsknop
8. Koppelings slang
9. Snoer
10. Hendel

Modelnummer: TS3 Edge

Productafmeting: 38 x 22 x 22 cm

Lengte verlengstuk: 133,5 cm

Nominale spanning: 220-240V ~ 50/60Hz

Vermogen: 2600W

Watertank inhoud: 2500 ml

Opwarmtijd: ± 1 minuut

Continue stoom tijd: 40 min

Stoomvermogen: 62 g/min

Lengte snoer: 5 meter

Werkdruk: 4,2 Bar

Gewicht: 3,2 kg

Geluidsniveau: 78 db bij gebruik jet nozzle



3. DE SLANG AANSLUITEN EN LOSKOPPELEN

⚠ **WAARSCHUWING:** Sluit de stekker NIET aan voordat de slang is aangesloten! Hete stoom kan brandwonden aan de handen veroorzaken of ander letsel.

De koppelingsslang aansluiten

1. Zorg dat het apparaat is **uitgeschakeld** en niet is aangesloten op het stopcontact.
2. Koppel de **slang aansluiting** in de daarvoor bestemde opening aan de voorkant van het apparaat.
3. Draai de **vergrendelknop met de klok mee** tot de slang stevig vastzit.
4. Controleer of de verbinding stabiel is voordat je de stekker in het stopcontact steekt.



WAARSCHUWING:

Koppel de slang **NIET** los tijdens gebruik! Hete stoom kan brandwonden of letsel veroorzaken!

Koppelingsslang loskoppelen

1. Schakel het apparaat uit en haal de stekker uit het stopcontact.
2. Houd het stoompistool boven een gootsteen en druk kort op de trekker om resterende stoom te laten ontsnappen.
3. Draag de hittebestendige handschoen.
4. Draai de vergrendelknop tegen de klok in en trek de slang voorzichtig los.

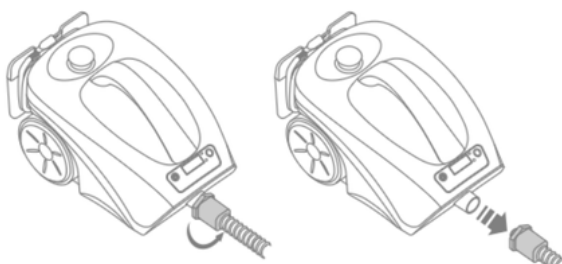

WAARSCHUWING:

Trek of sleep de stoomslang nooit over een ruwe ondergrond. Dit kan scheuren of beschadiging van de slang veroorzaken.



4. DE WATERTANK VULLEN

1. Plaats de stoomreiniger op een vlakke, stabiele ondergrond.
2. Zorg ervoor dat het apparaat **UITGESCHAKELD** is en dat de stekker uit het stopcontact is.
3. Draai de dop van de watertank los en giet eventueel overgebleven water in de boiler in een gootsteen of bad.



LET OP:

De boiler moet na elk gebruik worden gelegegd om ophoping van kalk te minimaliseren.

- 4 Vul de tank daarna met maximaal **2500 ml (2,5 liter)** schoon water.
 - a. Gebruik bij voorkeur **gedestilleerd of gedemineraliseerd water** om kalkaanslag te voorkomen.
 - b. Voeg **geen reinigingsmiddelen, geuren of chemicaliën** toe.
5. Plaats de dop terug en draai deze stevig aan.
6. Controleer of de tankdop correct gesloten is voordat je het apparaat aanzet.



5. DE STOOMREINIGER IN GEBRUIK NEMEN

1. Vul de tank zoals hierboven beschreven, sluit de slang aan en bevestig daarna de stekker in het stopcontact.
2. Bevestig het gewenste accessoire aan de koppelingsknop (7).
3. Klik op de aan/uit knop. Het lampje gaat nu branden. 
4. Wacht ongeveer **1 minuut** totdat de temperatuur heet genoeg is. Wanneer de temperatuur minimaal 100 °C is, kun je beginnen met stomen. Het is mogelijk de dop te openen om water bij te vullen wanneer de tank leeg is. Er is geen afkoeling en wachttijd nodig.
5. **Richt het stoompistool altijd eerst naar een gootsteen en druk kort op de trekker om overtollig condenswater te verwijderen. Hiermee voorkom je natte oppervlakken.**
6. Begin daarna met stomen.
7. Vergrendel de stoomknop met de knopvergrendeling (6) om continu te kunnen stomen zonder de knop zelf ingedrukt te houden.



UITLEG OVER DE “HOLD” INDICATIE

Wanneer je de trekker (5) niet meer indrukt, verschijnt op het display ‘HOLD’, wat betekent dat de verwarmingselementen tijdelijk zijn uitgeschakeld om schade door oververhitting te voorkomen. Druk op de trekker om weer door te gaan met stomen, waarna de temperatuur weer wordt weergegeven.

Gebruik van de stoomstand

Gebruik de stoom selectieknop om te schakelen tussen natte en droge modus:

- a. **Natte modus** – meer vocht, voor grondige reiniging zoals vervuilde voegen.
- b. **Droge modus** – hogere temperatuur, minder vocht, voor desinfectie van vloeren of kwetsbare oppervlakken. Of voor het matras en de bank.



BELANGRIJK OM VOCHT TE VOORKOMEN:

Wanneer het apparaat even niet gebruikt is, spuit éénmalig in de gootsteen om overtollig water af te voeren. Wanneer je met de witte microvezeldoek of de dweeldoek werkt, is dit cruciaal om een te natte doek te voorkomen.



6. WAAROM VOELT DE STOOM NIET HEET GENOEG AAN?

1. De temperatuur van stoom hangt samen met de druk: hoe hoger de druk, hoe heter de stoom. Wanneer de stoom uit het mondstuk komt, verliest het apparaat druk.
2. Dit is vergelijkbaar met kokend water: stoom is het heetst bij de bron, maar verliest druk en temperatuur zodra je verder van de uitgang af beweegt.
3. Houd de accessoires daarom tijdens het reinigen zo dicht mogelijk bij het oppervlak dat je wilt schoonmaken, om het beste resultaat te behalen.

Werkingsprincipe Van De Stoomtemperatuur:

Bacteriën worden gedood in de “zeer hete” zone

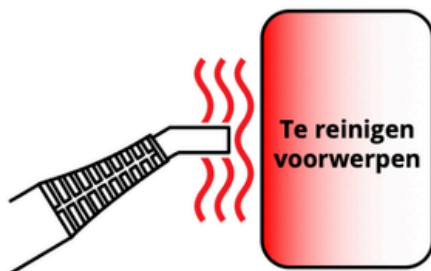
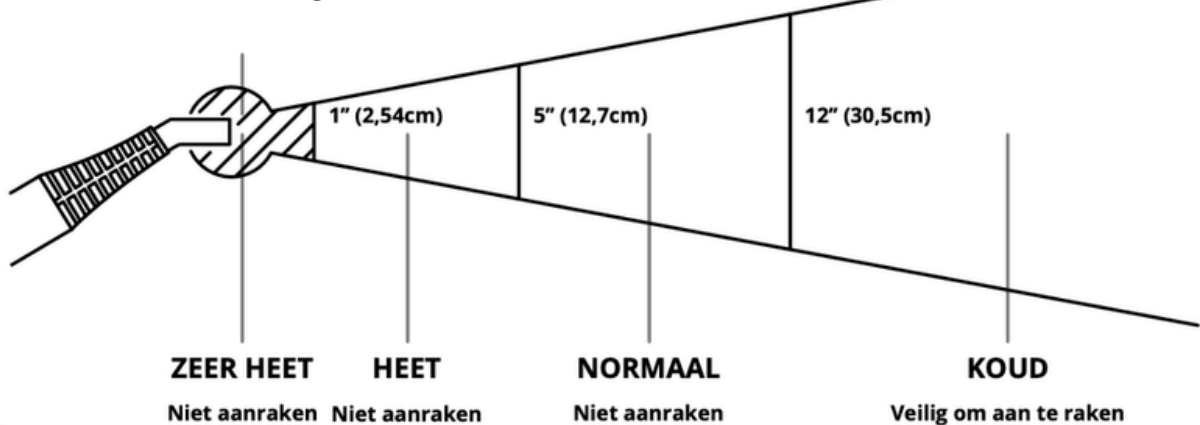

✓ **Dichtbij**

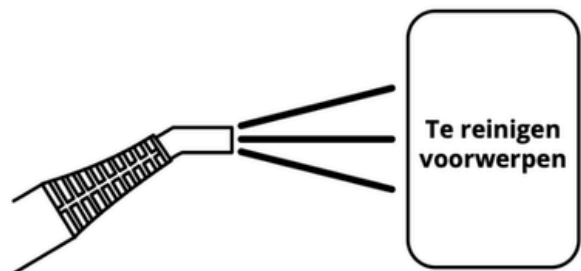

✗ **op afstand**



7. ACCESSOIRES

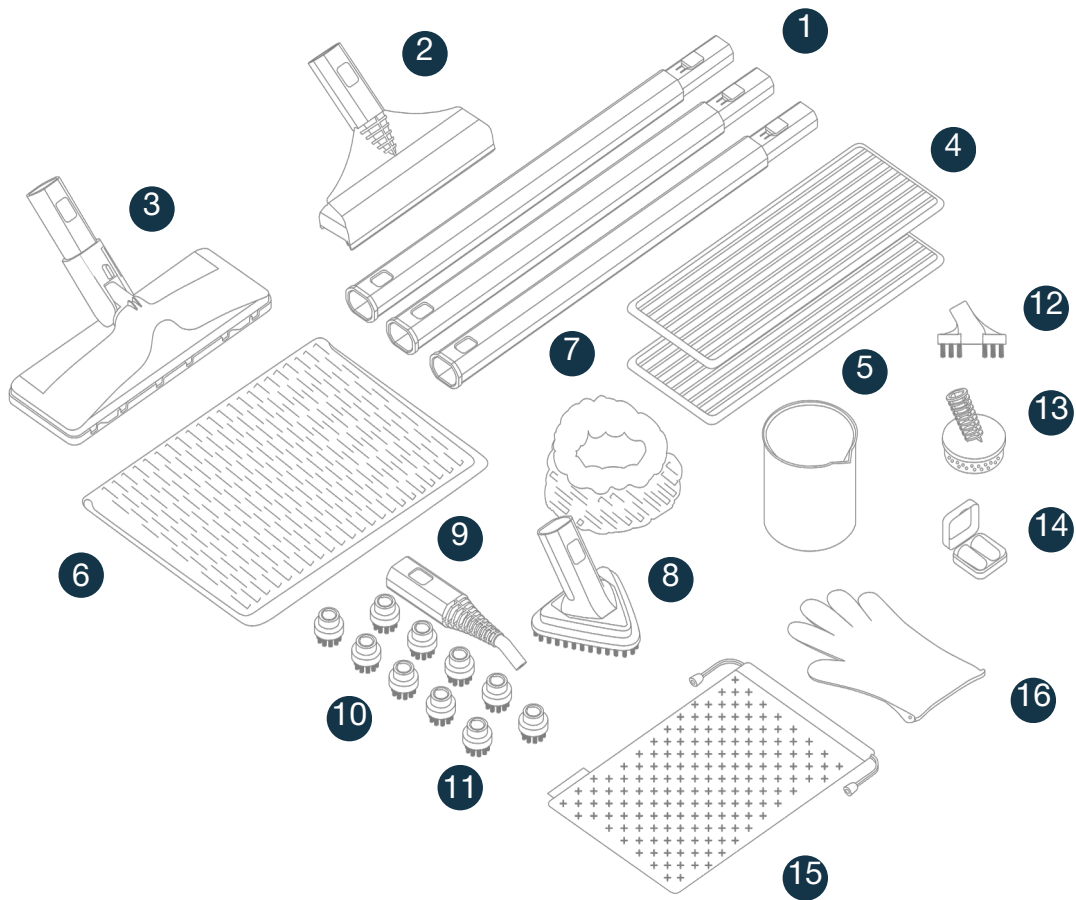

Overzicht van accessoires

- | | |
|--------------------------|--------------------------------|
| 1. Verlengpalen | 9. Jet-nozzle |
| 2. Raamwischer | 10. Nylon borstels |
| 3. Dweilmondstuk | 11. Stalen borstel |
| 4. Dweilpads | 12. Voegenborstel |
| 5. Maatbeker | 13. Schuurspons |
| 6. Extra dweil/droogdoek | 14. Oordoppen |
| 7. Witte microvezeldoek | 15. Opbergzakje |
| 8. Driehoeksborstel | 16. Hittebestendige handschoen |

**LET OP:**

Gebruik de stoomreiniger nooit zonder accessoire. Hierdoor valt de druk weg waardoor stomen ineffectief wordt.

Accessoires/stang bevestigen

Verbind het pen- en het gatdeel met elkaar; de koppelingsknop valt in het inzetstuk van de opening, waardoor de onderdelen stevig vastklikken. De borstels bevestig je op de jet-nozzle.

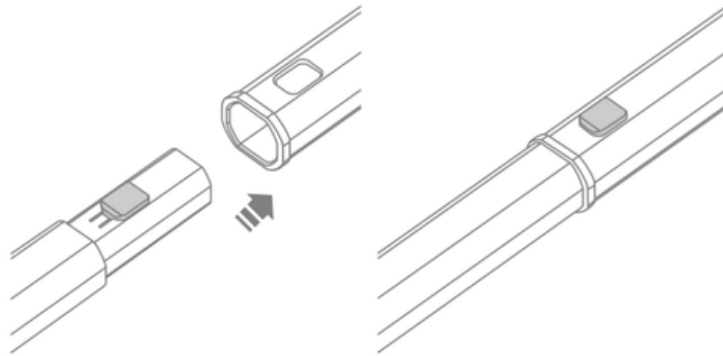
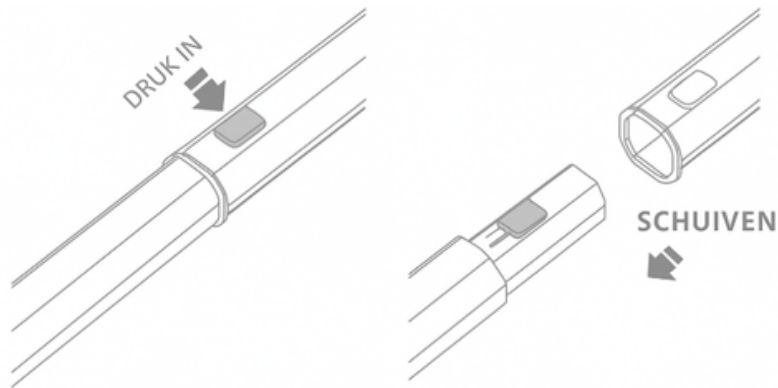
**Accessoires ontkoppelen**

Houd de koppelingsknop ingedrukt en schuif vervolgens de twee accessoires uit elkaar om ze te ontkoppelen.

**WAARSCHUWING:**

Raak het stoompistool NIET aan en sluit geen hulpstukken aan terwijl het apparaat in werking is. Dit kan letsel veroorzaken door stoom onder hoge druk of heet water.



7.1 Uitleg over de accessoires

De jet-nozzle

Dit mondstuk wordt gebruikt om vuil tussen kleine kieren te verwijderen. Denk aan vuil tussen deuren, achter de toiletbril en alle oppervlakken waar een spons niet bijkomt. De jet-nozzle wordt ook gebruikt in combinatie met de kleine borsteltjes. De borstels worden met enige vorm van kracht op de jet-nozzle bevestigd.

Voegen & nylon borstels monteren

De nylon borstels & voegenborstel worden altijd aangesloten op de Jet-nozzle. Druk de borstel stevig op de punt van de Jet-nozzle. Druk deze zo ver mogelijk op om stoomlekkage te voorkomen. Om de borstels te verwijderen, grijp je deze stevig vast en trek je deze van de Jet-nozzle af.

Gebruik deze borstels om vuil en aanslag te verwijderen, zoals op tegels en voegen. Om voegen schoon te maken, is wat kracht gewenst. **Let op:** Gebruik na het stomen de droogdoek van Techweise om overtollig water weg te vegen.

De schuurspons

De schuurspons wordt ook aangesloten op de Jet-nozzle. Druk de schuurspons stevig op de punt van de Jet-nozzle. Druk deze zo ver mogelijk op om stoomlekkage te voorkomen. Om de schuurspons te verwijderen, grijp je deze stevig vast en trek je deze van de Jet-nozzle af.

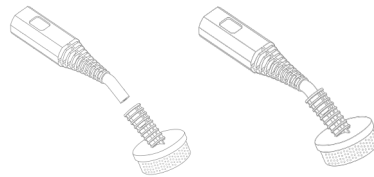

BEKIJK DE INSTRUCTIEVIDEO VOOR HET STOMEN VAN DE VOEGEN:



SCAN HERE

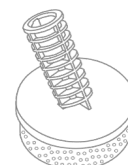
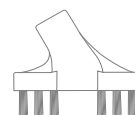
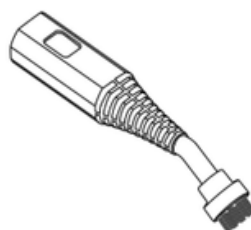
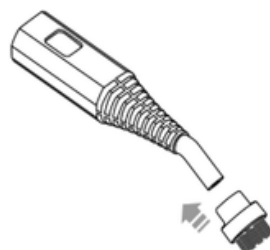



De stalen-messing-borstel

De messing borstel wordt altijd aangesloten op de Jet-nozzle, druk de borstel stevig op de punt van de Jet-nozzle. Druk deze zo ver mogelijk op om stoomlekkage te voorkomen. Om de borstel te verwijderen, grijp je deze stevig vast en trek je deze van de Jet-nozzle af.

Beoordeel zorgvuldig welk oppervlak je met de messing borstel wilt reinigen. Sommige krasgevoelige oppervlakken, zoals roestvrij staal, kunnen worden bekrast of beschadigd door de messing borstelharen. Als je niet zeker weet of een oppervlak wordt beschadigd, wordt aanbevolen om eerst een onopvallende plek te testen voordat je verder gaat.

Gebruik voor oppervlakken die krasbestendig zijn, zoals de BBQ, grillplaten, ovenrooster enzovoort.

De driehoeksborstel



De driehoeksborstel kan met of zonder de witte microvezeldoek gebruikt worden om vlakke en gladde oppervlakken te reinigen, zoals tegels.



WAARSCHUWING

Bevestig/verwijder de witte microvezeldoek niet met blote handen tijdens het stomen.

Witte microvezeldoek

De witte microvezeldoek houdt warmte lang vast, waardoor dit accessoire ideaal is om te desinfecteren. Gebruik de witte microvezeldoek op het matras, bed, bank en alle oppervlakken die krasgevoelig zijn, zoals de afzuigkap en de inductieplaat.



LET OP:

Test altijd eerst op een klein deel en controleer of het te reinigen oppervlak geschikt is voor stoomreiniging. Stoom nooit direct het gehele oppervlak. Raadpleeg altijd de handleiding van de te reinigen bank of stof of stomen mogelijk is. Techweise is niet aansprakelijk voor schade veroorzaakt door verkeerd gebruik of toepassing op ongeschikte materialen.

De raamwisser

Scan de QR-code met je telefoon om de instructievideo te bekijken voordat je begint met het stomen van de ramen. Ramen stome vraagt namelijk om een bepaalde techniek.

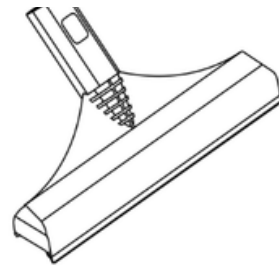

SCAN HERE

Bekijk de instructievideo voor het stomen van ramen:



WAARSCHUWING

Let op bij het stomen van ramen en spiegels! Verwarm het oppervlak geleidelijk door eerst op circa 20-30 cm afstand te stomen en langzaam dichterbij te komen. Zo voorkom je thermische schokken die kunnen leiden tot barsten. Gebruik de stoom nooit op glas dat al beschadigd is of haarscheurtjes bevat. Wees voorzichtig met koud glas in bijvoorbeeld de winter.



7.2 De vloer stomen



WAARSCHUWING

Wij spannen ons in om correcte informatie te verstrekken over het gebruik van stoomreinigers op verschillende soorten vloeren, maar kunnen niet garanderen dat iedere vloer of vloerafwerking geschikt is voor stoomreiniging. Bestaande beschadigingen zoals scheurtjes, naden of open ruimtes tussen planken kunnen vocht doorlaten, wat kan leiden tot schade aan de vloer. Controleer de vloer goed voorafgaand het stomen.

Wees voorzichtig bij het stomen van gesealde houten vloeren, aangezien langdurige blootstelling aan stoom op één plek schade en verkleuring kan veroorzaken. Om dit te voorkomen, houd je de dweilmop in constante beweging op deze oppervlakken.

1. Stoom kan de glans verwijderen van sommige vloeren die zijn behandeld met was. Zeer ruwe, getextureerde vloeren kunnen de microvezelpads scheuren of beschadigen.
2. Raadpleeg altijd de handleiding van de vloer voordat je begint met stomen. Controleer of jouw vloer geschikt is voor stoom.

Wordt de vloer te nat?

Voer dan de volgende stappen uit:

1. Voordat je gaat dweilen, spuit overtollig water leeg in de gootsteen om het condenswater dat in de slang is opgeslagen, te verwijderen.
2. Bevestig vervolgens het dweil mondstuk of andere hulpstukken. Zo voorkom je dat een doek op oppervlak te nat wordt.



7.3 Welke vloeren kan ik stomen?

WEL:

(⚠ controleer de handleiding van de vloer)

1. Parket
2. Laminaat
3. Linoleum
4. Natuursteen (alleen als het goed is afgedicht)
5. Geëmailleerde tegelvloeren
6. Gietvloeren
7. Keramische tegels (alleen als het behandeld is met een waterbestendige laag en heel voorzichtig)
8. Epoxy gietvloer (indien deze behandeld is)
9. Outdoor keramiektegels, keramiektegels
10. Ongeglazuurde tegels (met zorg, kan vocht opnemen)
11. Porseleinen tegels – vergelijkbaar met keramiek, heel sterk
12. Geglazuurde tegels – beschermlaag tegen vocht
13. Cementtegels (afgewerkt/sealed) – alleen als ze goed geïmpregneerd zijn
14. Outdoor terracotta tegels (geglazuurd) – prima bestand

NIET:

1. Houten vloer
2. Vinyl
3. PVC
4. PU gietvloer (te zacht materiaal)
5. Beton
6. Marmoleum – natuurlijke olie en hars, gevoelig voor hitte/vocht
7. Kurk – poreus, zuigt vocht op en zet uit
8. Massief hout
9. Travertin – zachte natuursteen, gevoelig voor zuren en stoom
10. Marmer (ongeïmpregneerd) – kan dof en poreus worden
11. Leisteen (ongeïmpregneerd) – poreus, neemt vocht op
12. Graniet (ongeïmpregneerd) – soms gevoelig, beter eerst impregneren
13. een stoomreiniger is niet geschikt voor: onverzegelde hardhouten, ongeglazuurde oppervlakken of oppervlakken die behandeld zijn met wax zoals pvc.

Dit is geen garantie, maar een advies. Dit is afhankelijk van de staat van de vloer. Controleer de vloer-handleiding en de vloer zorgvuldig voordat je begint met stomen.



7.4 Instructies voor het bevestigen van de dweilpad

Instructies voor het bevestigen van de dweilpad

1. Vouw de dweilpad met de witte kant naar boven op een vlakke ondergrond.
2. Plaats het dweilmondstuk in het midden van de pad en druk het stevig aan.

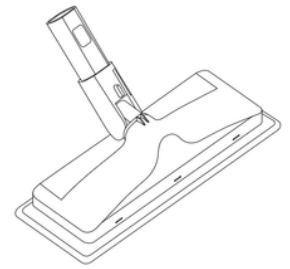
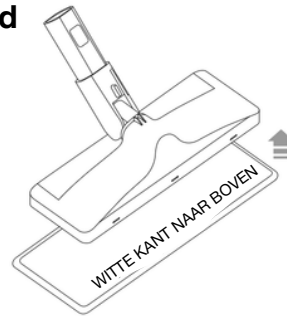

Instructies voor het bevestigen van het tapijt mondstuk

1. Plaats het dweilmondstuk in het midden van het tapijt mondstuk en druk deze stevig aan tot dat je een klik hoort.
2. Plaats de dweilpad **NIET** tussen het dweilmondstuk en het tapijt mondstuk.
3. Let op: het tapijt mondstuk is gemaakt om te desinfecteren, niet om vuil op te nemen.

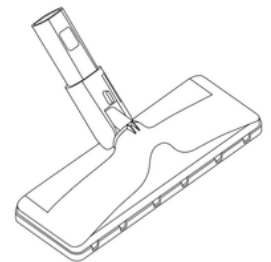

Wasinstructies

1. Dweilpads kunnen in de wasmachine worden gewassen op 60 graden.
2. Wassen: Afzonderlijk wassen om pluisvorming te voorkomen.
3. Wasmiddel: Gebruik vloeibaar wasmiddel en liever geen wasverzachter of bleekmiddel.
4. Drogen: Aan de lucht laten drogen of drogen op lage temperatuur in de droger.

De mop beschikt over een soepel mechanisme waardoor hij eenvoudig in lastige hoekjes kan worden gebruikt. Hierdoor maak je moeiteloos schoon in lage en krappe ruimtes, zoals onder bedden en banken. Wilt je tijdens het schoonmaken een pauze nemen, dan is het mogelijk de mop eenvoudig rechtop tegen een muur te plaatsen.

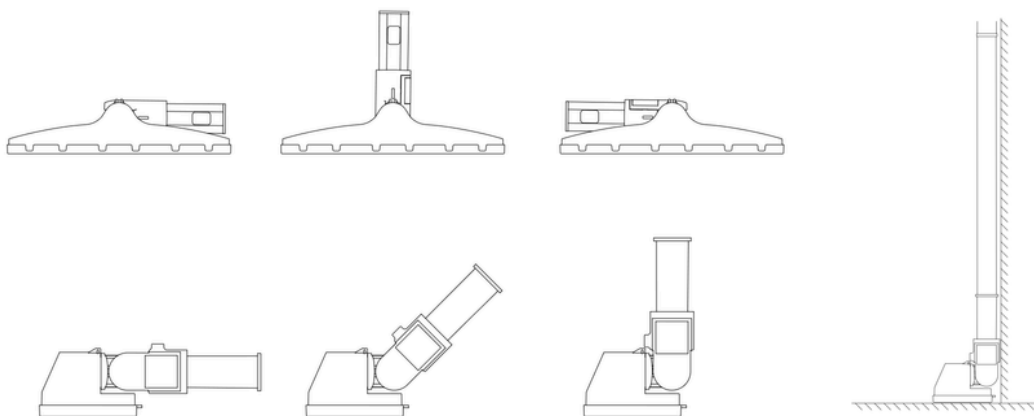

⚠ **LET OP:** Houd het dweilmondstuk niet te lang op één plek op de vloer, dit kan namelijk overmatig vocht achterlaten!

⚠ **LET OP:** Bevestig of verwijder dweildoeken **NIET** met blote handen **tijdens het stomen!**

⚠ **LET OP:** Trek **NIET** aan het onderdeel van het dweilmondstuk waar de accessoires aan vastzitten tijdens het stomen!



8. ADVIES VOOR GEBRUIK VAN ACCESSOIRES

Kleine borstels en voegenborstel

Ideaal voor het schoonmaken van voegen of tegels. En voor ovens, magnetrons, het toilet, deurknoppen. Alle oppervlakken waarvoor wat kracht nodig is.

Jet-nozzle

Verwijderen van vuil, vet en viezigheid uit moeilijk bereikbare plekken zoals kieren, spleten, plinten enzovoort.

Dweildoeken

Geschikt voor het dweilen van bepaalde soorten vloeren. Zie hoofdstuk 7.3 voor een overzicht van welke vloeren je kunt stomen. Raadpleeg bij twijfel de vloerfabrikant.

Ramenwisser

Bekijk eerst de instructievideo. ⚠ **Let op** bij het stomen van ramen en spiegels! Verwarm het oppervlak geleidelijk door eerst op circa 20-30 cm afstand te stomen en langzaam dichterbij te komen. Zo voorkom je thermische schokken die kunnen leiden tot barsten. Gebruik nooit de stoom op glas dat al beschadigd is of haarscheurtjes bevat.

Driehoeksborstel

Voor gladde of ruwe oppervlakken. Denk aan tegels of steen.

Schuurspons

Steen, voegwerk, tegels en hardnekkige vlekken op gladde oppervlakken.

Witte microvezeldoek

Ideaal voor stoffering, bank, matras en kwetsbare oppervlakken. Maar ook ideaal om te desinfecteren van bepaalde oppervlakken.



SCAN HERE



LET OP:

Op ons help center vind je handige instructievideo's waarin je leert hoe je o.a de badkamer, vloeren of het matras kunt stomen. Scan de QR-code om instructievideo's te bekijken.



9. VERVANG-ACCESSOIRES BIJBESTELLEN

Na een aantal keer gebruik moeten accessoires vervangen worden om effectief te kunnen blijven stomen. Via www.techweise.com kun je alle accessoires opnieuw bestellen.

Tip:

Om kosten hiervoor te besparen, hebben we bundels samengesteld. Deze vind je in de webshop → accessoires → bundel

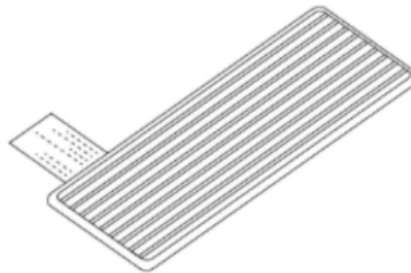
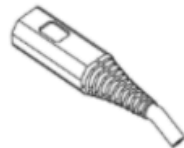

SCAN HERE



10. INSTRUCTIES NA IEDER GEBRUIK



WAARSCHUWING

Na ieder gebruik moet het resterende water verwijderd worden. Ga als volgt te werk:

1. Koppel de stekker los en zorg ervoor dat er geen stroomtoevoer naar het apparaat is.

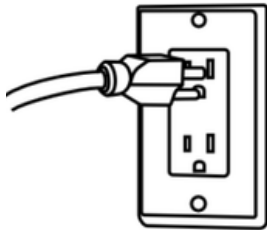

2. Richt de stoomuitlaat van het stoompistool om het stoom te verwijderen in de gootsteen of een badkuip. Druk op de stoomknop totdat er geen stoom meer wordt geproduceerd. De tank is nu leeg.

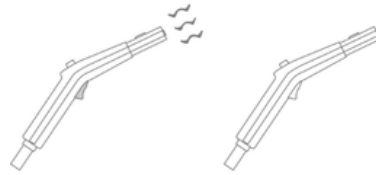

3. Verwijder de tankdop en giet het grootste deel van het water wat is overgebleven uit de tank.

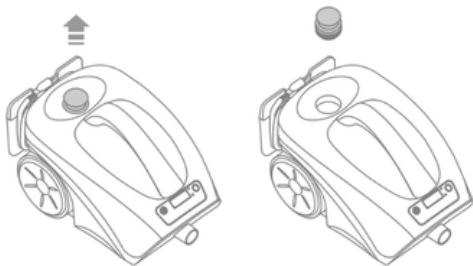

4. Laat het apparaat even luchten/drogen.

5. Draai nadat de stoomreiniger droog is de tankdop terug op het apparaat. Bewaar je apparaat en accessoires daarna op een plek waar ze droog staan.

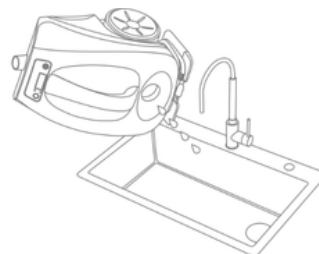



LET OP:

1. Stilstaand water gaat ruiken. Leeg daarom altijd de watertank na ieder gebruik. Ook wordt hierdoor kalkaanslag voorkomen wat de levensduur verlengt.
2. Bewaar het apparaat en accessoires op een droge plek om schimmelvorming te voorkomen.
3. Als je de stoomreiniger met je meedraagt of verhuist, zorg dan dat u schokken voorkomt en het product niet laat vallen. Stapel geen zware dozen of artikelen op het product. Bewaar dit product op een temperatuur tussen 18 en 40 graden en houd weg van direct zonlicht.



11. ONDERHOUD

De stoomreiniger ontkalken

Om de levensduur van je stoomreiniger te verlengen en een constante stoomopbrengst te behouden, is het belangrijk om het apparaat éénmalig per maand te ontkalken. Gebruik hiervoor uitsluitend het Techweise ontkalkingsmiddel, speciaal ontwikkeld voor stoomreinigers en andere huishoudelijke apparaten.

Ontkalkingsprocedure

1. Zorg ervoor dat het apparaat is uitgeschakeld en volledig is afgekoeld.
2. Open de tankdop en voeg één volledig zakje Techweise ontkalkingsmiddel toe aan de watertank.
3. Vul de tank vervolgens met water tot het maximale vulniveau.
4. Laat de oplossing twee uur weken zonder het apparaat in te schakelen. Dit zorgt ervoor dat kalkaanslag en mineraal resten volledig oplossen.
5. Na twee uur giet je de tank volledig leeg en spoel je deze goed om met schoon water.
6. Herhaal het spoelen eventueel één keer om alle resten te verwijderen.



LET OP:

Gebruik uitsluitend het officiële Techweise ontkalkingsmiddel. Andere middelen kunnen de interne onderdelen van het apparaat aantasten of de garantie ongeldig maken.

Je kunt het Techweise ontkalkingsmiddel eenvoudig bestellen via de volgende QR-code of via de webshop.



SCAN HERE



12. PROBLEEMOPLOSSINGEN

Probleem	Uitleg	Oplossing
De led-indicator licht niet op / apparaat warmt niet op nadat het apparaat is aangesloten.	Het netsnoer is niet aangesloten.	Steek de stekker van het netsnoer in een stopcontact.
	Er is een elektronisch probleem.	Neem contact op via support@techweise.com
Het apparaat produceert geen stoom terwijl de trekker van het stoompistool wordt ingedrukt.	Het apparaat is defect of moet worden gerepareerd.	Neem contact op via support@techweise.com
	Er zit geen of te weinig water in de tank.	Vul de stoomreiniger met minstens 2500 ml water.
	Het apparaat is defect of moet worden gerepareerd.	Neem contact op via support@techweise.com
De stoomopbrengst is zwak of onderbroken.	De watertank is (bijna) leeg.	Raadpleeg hoofdstuk 4 "De watertank vullen".
	Het apparaat is defect of moet worden gerepareerd.	Neem contact op via support@techweise.com
	De interne leiding vertoont kalkaanslag.	Ontkalk het apparaat onmiddellijk met Techweise ontkalkingsmiddel.



De stoom bevat te veel water. (Let op: het is normaal dat stoom wat gecondenseerd water bevat.)

Er zit te veel water in de slang. Onthoud: voor ieder gebruik moet er éénmalig overtollig water gespoten worden in de wasbak.

Laat de stoomuitlaat naar een geschikte plek wijzen om het vocht af te voeren. Druk op knop **(5)** totdat het water is afgevoerd. De interne onderdelen worden warm om het condenswater te verwijderen.

De stoomknop staat op "Natte stoom" oftewel Wet.

Druk op de knop "Droge stoom" oftewel Dry.

Te temperatuur van de stoomreiniger is onder de 100 °C.

Wacht tot de statusindicator aangeeft dat de temperatuur > 100 °C is.

De vloer ziet er wazig uit of er blijven strepen achter na het moppen.

De dweilpad moet worden gereinigd.

Vervang deze voor een andere schone dweilpad.

Je bent gaan dweilen met condenswater.

Spuit voor gebruik overtollig water in de wasbak.

Het gebruikte water bevat te veel kalk.

Gebruik gedestilleerd of gedemineraliseerd water als je dweilt.

De stoomknop staat op "Natte stoom" oftewel Wet.

Druk op de knop "Droge stoom" oftewel Dry.



13. VEELGESTELDE VRAGEN

V: Wat moet ik doen als de stoomuitvoer onstabiel is?

A: A: Dit komt door kalkaanslag. Zie hoofdstuk 11 onderhoud en volg de stappen om je stoomreiniger te ontkalken.

V: De stoom blijft vochtig, zelfs in de droge stand.

A: Laat het apparaat ± 40 seconden stabiliseren. Gebruik een mondstuk dat verdamping bevordert. Bij gebruik van de driehoekige borstel met de witte microvezeldoek is meer vocht normaal. Het textiel vertraagt verdamping maar helpt stof opnemen.

V: Mijn voegen worden niet schoon.

A: Controleer eerst of je de kleine zwarte borstels gebruikt. Zo ja, dan is de voeg zo vervuild dat de aanslag in de voeg getrokken is. Mix wat bleekmiddel en water in een spray en spuit de voeg goed in. Laat 30 minuten intrekken en stoom vervolgens af.

V: Mijn ramen worden niet streeploos schoon. Wat doe ik fout?

A: Raadpleeg hoofdstuk 7.1 De raamwisser en bekijk de instructievideo's. Je kunt ook altijd contact opnemen voor persoonlijk advies via support@techweise.com.

V: Op het display van de stoomreiniger staat een temperatuur vermeld die hoger is dan 165 °C. Is dit schadelijk?

A: De temperatuur van de stoom tijdens gebruik is over het algemeen tussen de 130 - 165 °C wanneer het normaal functioneert. Wanneer de watertank bijna leeg raakt, kan de temperatuur tijdelijk oplopen tot ongeveer **220 °C** omdat er minder water aanwezig is om te verdampen. Dit is geen gevaar: het apparaat is beveiligd en schakelt **automatisch uit na 50 seconden zonder activiteit**, waardoor oververhitting wordt voorkomen.



14. CONTACT OPNEMEN

Heb je nog vragen of advies nodig?

We helpen je graag. Mail naar support@techweise.com en we beantwoorden je bericht binnen een werkdag. Liever bellen? Dat kan via +31853031472. Wij zijn telefonisch bereikbaar van ma t/m vrij van 09:00 t/m 17:00.

Hoofdkantoor (**Geen bezoek of retouradres**)

Techweise B.V.
Stationsplein 45
3013 AK Rotterdam
Nederland

Land van herkomst: ontworpen in Nederland, geproduceerd in P.R.C.

Afval

Houd er rekening mee dat elektrische afvalproducten niet met huishoudelijk afval mogen worden weggegooid. Recycle waar faciliteiten bestaan. In diverse elektronica winkels zijn locaties met een inzamelpunt, breng dit apparaat aan het einde van zijn levensduur naar een van deze punten of naar de milieustraat van uw plaatselijke gemeente.





15. DISCLAIMER

Techweise B.V. is niet verantwoordelijk voor de volgende omstandigheden:

- A)** Schade als gevolg van het niet naleven van deze handleiding, incidenten, verkeerd gebruik, extreme omgevingstemperatuur, fysieke impact, wijzigingen of niet-toegestaan gebruik zoals vermeld in deze handleiding.
- B)** Montage, demontage, wijzigingen, reparaties of ingrepen uitgevoerd door niet-erkende personen.
- C)** Gebruik van andere vloeistoffen dan water in de tank.
- D)** Schade aan objecten door onjuiste bediening.
- E)** Verwaarlozing van onderhoud door de klant.
- F)** Schade aan vloeren of ramen of stoffen.



WAARSCHUWINGEN

Gebruik op eigen risico

Gebruik van dit apparaat geschiedt volledig op eigen risico van de gebruiker.

Techweise B.V., haar distributeurs en leveranciers aanvaarden geen enkele aansprakelijkheid voor directe of indirecte schade, persoonlijk letsel, eigendomsschade of gevolgschade die voortvloeit uit:

Beperkingen van garantie en verantwoordelijkheid

De garantie vervalt onmiddellijk indien het apparaat:

1. . Gedemonteerd, gewijzigd of aangepast wordt door een derde partij zonder schriftelijke
 - . toestemming van Techweise B.V.;
 - . Is gebruikt met niet-originele onderdelen of accessoires;
 - . Is blootgesteld aan omstandigheden die buiten normaal huishoudelijk gebruik vallen (zoals
 - . Industriële reiniging, commercieel gebruik of extreme vochtigheid).



2. Techweise B.V. is niet verantwoordelijk voor schade veroorzaakt door externe factoren zoals stroompieken, vorst, brand, waterschade, of chemicaliën die niet in de handleiding zijn goedgekeurd.
3. De gebruiker is te allen tijde verantwoordelijk voor het naleven van de nationale veiligheidsvoorschriften en elektrische normen van het land waarin het apparaat wordt gebruikt.

Veiligheids- en gebruiksbependingen

Dit product is uitsluitend bedoeld voor huishoudelijk gebruik binnenhuis. Gebruik in commerciële of industriële omgevingen valt buiten de garantie. Het apparaat mag niet worden gebruikt in de nabijheid van brandbare gassen of dampen. In geval van lekkage, abnormaal geluid, rookontwikkeling of geur van verbranding moet het apparaat onmiddellijk worden uitgeschakeld en van de stroom worden gehaald.

Productwijzigingen en technische informatie

Techweise B.V. behoudt zich het recht voor om zonder voorafgaande kennisgeving technische specificaties, onderdelen, verpakkingen of ontwerpkenmerken te wijzigen. Deze wijzigingen geven de gebruiker geen recht op vergoeding, vervanging of herstel van eerder gekochte producten.

Vloeren stomen

1. ⚠️ Let op: Techweise B.V. spant zich in om correcte informatie te verstrekken over het gebruik van stoomreinigers, maar kan niet garanderen dat iedere vloer of vloerafwerking geschikt is voor stoomreiniging.
2. Bestaande beschadigingen zoals scheurtjes, naden of open ruimtes tussen planken kunnen vocht doorlaten, wat kan leiden tot schade aan de vloer.
3. Raadpleeg altijd de onderhouds- of garantie richtlijnen van de vloerenfabrikant voordat je een stoomreiniger gebruikt.
4. Gebruik van de stoomreiniger geschiedt volledig op eigen risico; Techweise aanvaardt geen aansprakelijkheid voor schade die voortvloeit uit onjuist of ongeschikt gebruik.